



特定保守製品の  
登録と点検を

24時間換気機能付

# 浴室暖房・換気・乾燥機

**BS-132EHA** (100V/2室換気タイプ)

品番 **BS-133EHA** (100V/3室換気タイプ)

お買い上げいただいた製品の品番は、リモコンの右下にも表示されています。

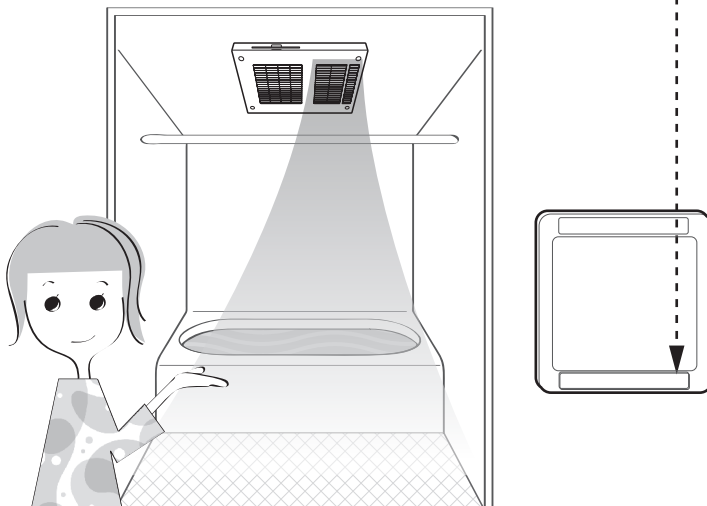

## 取扱説明書 (お客さま用)

### ご使用前に

消費生活用製品安全法の長期使用製品 安全点検制度の登録から点検までの流れ	2
24時間換気について	3
こんなことができます	3
安全上のご注意(必ずお守りください)	4,5
知っておいていただきたいこと	6
確認していただきたいこと	7
各部の説明	8
本体	8
リモコン	8
副吸込グリル	8
各運転の空気の流れ	9

### 使用方法

初めて電源を入れたとき	10
時刻を合わせる、修正する	10
24時間換気を使う(24時間換気の設定と解除)	11
浴室を暖める(暖房)	12
浴室を換気する(換気)	13
衣類を乾かす(乾燥)	14
上手な衣類乾燥のしかた	15
衣類乾燥時間のめやす	15
入浴中の蒸し暑さをやわらげる(涼風)	16
運転時間を設定する	17
運転時刻を予約する	17

### お手入れ

フィルターお手入れランプについて	18
お手入れのしかた(1ヶ月に1回)	18
お手入れ用具の準備	18
フロントパネル・リモコンのお手入れ	18,19
副吸込グリルのお手入れ	20

### こんなときは

故障かな?と思われたら	21
アフターサービスについて	22
別売部品	22
仕様・電気代のめやす	23
消費生活用製品安全法の 長期使用製品安全点検制度について	24,25
保証書	裏表紙

このたびは浴室暖房・換気・乾燥機をお買い上げいただき、まことにありがとうございます。ご使用前に、この取扱説明書を必ずよく読み、十分に理解したうえで正しくご使用ください。4, 5 ページの「安全上のご注意」を必ずお読みください。

- この取扱説明書は、お使いになる方がいつでも見られる場所に、必ず保管しておいてください。
- 保証書は、記載してあるお買い上げ日・販売事業者名・保証内容などをよく確認し、大切に保管しておいてください。
- この取扱説明書を紛失された場合や、ご不明な点があれば、お買い求めの販売事業者または、当社にお問い合わせください。

本製品は、法定点検が必要な製品です。

**事故を防ぎ、安全に使うために、必ず  
所有者登録と法定点検をしましょう！**

所有者登録の方法については 24 ~ 25 ページをご覧ください。

10年後に  
点検！

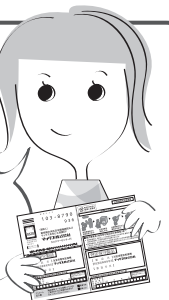

# 消費生活用製品安全法の長期使用製品安全点検制度の登録から点検までの流れ

この製品は、2009年4月1日より施行の消費生活用製品安全法(消安法)の長期使用製品安全点検制度で指定される「特定保守製品」です。この製品に表示されている点検期間内に点検(有償)を行うよう法で定められており、以下の流れで点検を行います。

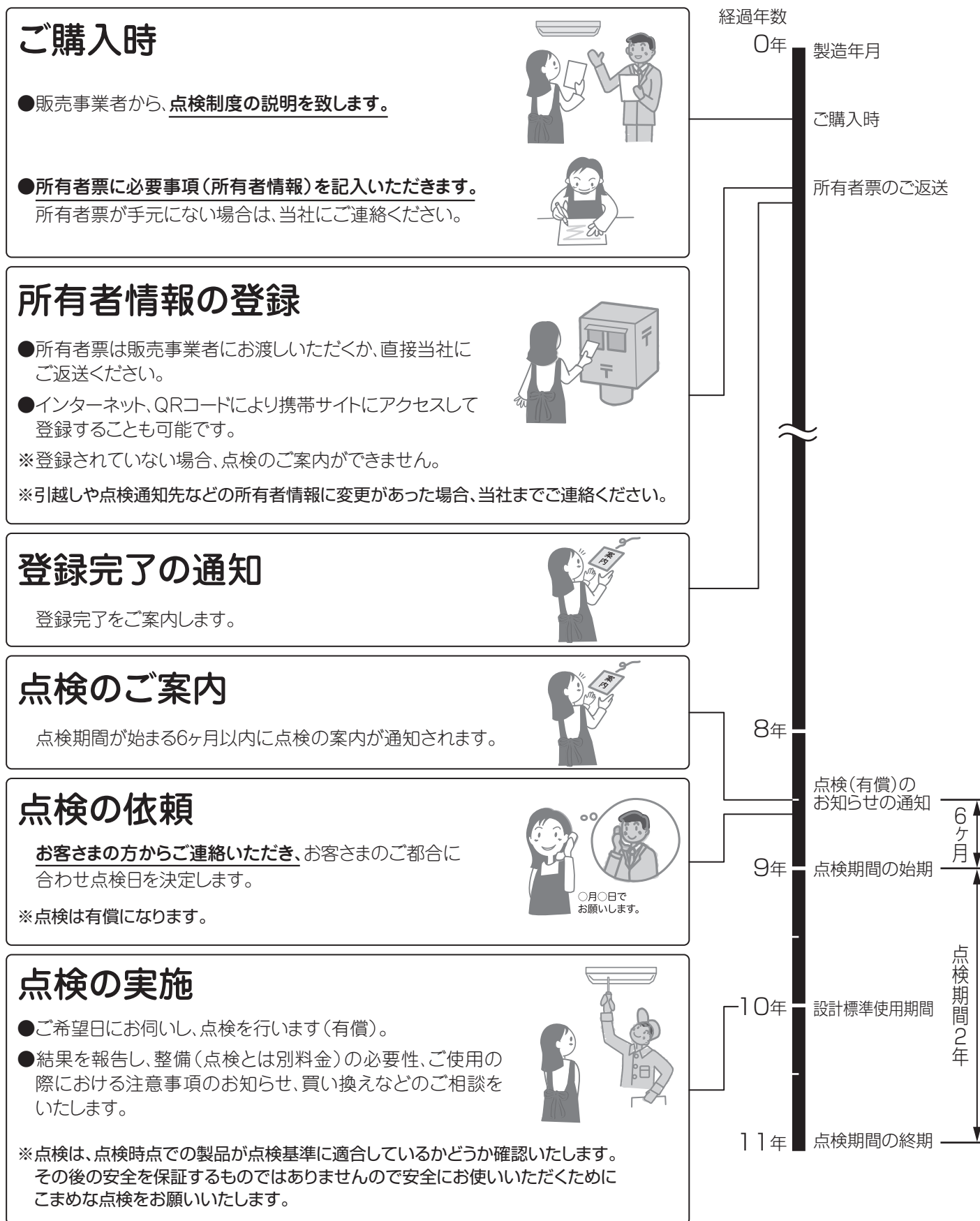

※消費生活用製品安全法の長期使用製品安全点検制度の詳細についてはP24,P25を参照してください。

# 24時間換気について

シックハウス症候群の軽減を目的に、建築基準法の改正で、平成15年7月1日より居室を有する全ての建築物に、24時間機械換気設備の設置が義務付けられています。

※浴室は居室ではないため、住宅によっては本機の24時間換気機能を建築基準法が定める全般換気（計画換気）として使用しない場合もあります。

## こんなことができます

### 暖房

冬場も健康入浴

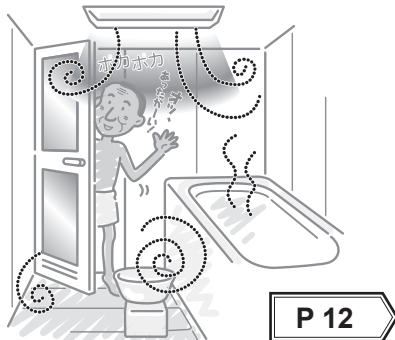

P 12

### 換気

浴室の湿気を排出

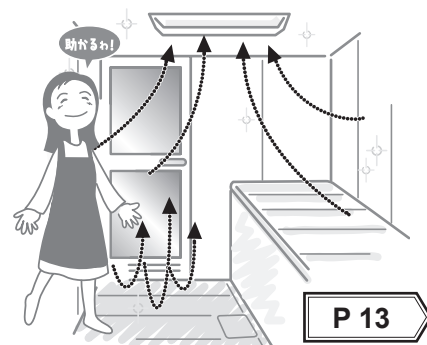

P 13

### 乾燥

我が家はいつも洗濯日和



P 14

### 涼風

ほてった体に心地よい

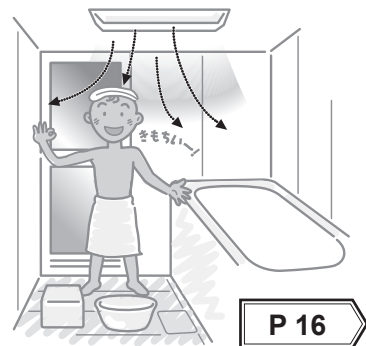



P 16



# 安全上のご注意（必ずお守りください）

- ご使用前に、この事項を必ずお読みのうえ、正しくご使用ください。
- この項に示した注意事項は安全に関する重大な内容を記載していますので、必ずお守りください。
- ここでの「人」とは、使用者のみでなく、ご家族、来客者および購入者から機器を譲渡された人も含みます。









▼ 表示の意味は次のとおりになっています。

▼ 図記号の意味は次のとおりになっています。

 <b>警告</b>	この表示を無視して、誤った取扱いをすると、人が死亡または重傷を負う可能性が想定される内容を示しています。
 <b>注意</b>	この表示を無視して、誤った取扱いをすると、人が傷害を負う可能性及び物的損害のみの発生が想定される内容を示しています。

 「禁止」	 「必ず行うこと」
 「分解禁止」	 「アース線をD種接地工事に基づいて必ず接続すること」
 「接触禁止」	

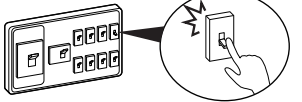
## 警告

 使用禁止	<p>■内釜式風呂を設置した浴室では使用しない 排気ガスが浴室内に逆流し、一酸化炭素中毒をおこす恐れがあります。</p> <p>■運転中に機器から異常音や異臭が感じられたら、使用を中止し分電盤のブレーカーを切る 異常のまま運転を続けると火災や感電の恐れがあります。 ※原因がわからない場合は、フリーダイヤル ☎ 0120-011-408 までご連絡ください。</p> <p>■交流100V以外では使用しない 火災・感電・故障の恐れがあります。</p> <p>■ガス漏れに気付いたときは、リモコン・スイッチの操作をしない 爆発や引火の恐れがあります。窓がある場合は窓を開けて空気を入れ換えてください。</p>	
 禁止	<p>■ドライクリーニング油、ベンジンやシンナー、ガソリン、アロマオイルなどの付着した衣類は、洗濯後でも絶対に乾燥させない 油の酸化熱による自然発火や、引火する恐れがあります。</p> <p>■本体各部やリモコンに直接水やお湯等をかけない 感電、故障や高温水の滴下によりやけどの恐れがあります。</p> <p>■フロントパネルに市販のフィルターを取付けない。また、フロントパネル吹出口の前方20cm未満の範囲内には造営材など(乾燥する衣類も含む)を設けない 火災・故障の恐れがあります。</p> <p>■衣類乾燥時に可燃物(ポケットなどにライターやマッチ)を入れたままにしない 火災の恐れがあります。</p> <p>■フロントパネルは取外さない 火災・感電・故障の恐れがあります。</p>	
 分解・修理禁止	<p>■改造は行わない。また、修理技術者以外の人は、分解したり修理は行わない 火災・感電・けがの恐れがあります。</p>	
 必ず守る	<p>■長時間にわたり直接温風や送風を身体にあてない 顔や頭部に温風を長時間あてるとのぼせたり、脱水症状や低温やけど、体調悪化や健康障害の恐れがあります。とくに次のような方が使用する場合は、入浴中は機器を停止するか、まわりの人が注意してください。</p> <ul style="list-style-type: none"> <li>●疲労の激しい方</li> <li>●サウナが体質的に合わない方</li> <li>●皮膚の弱い方</li> <li>●温風が体にあたることを好まない方</li> <li>●皮膚感覚の弱い方</li> <li>●乳幼児・お年寄り・病人など、自分の意志で体を動かさない方</li> </ul> <p>■乾燥・暖房運転時には、浴室にあるスプレー缶を浴室の外へ出す 熱でスプレー缶が破裂する恐れがあります。</p> <p>■取付工事並びに電気工事は、お買い上げの販売事業者、または専門業者に依頼する 取付けが不完全な場合は、火災、感電や機器の落下によるけがの恐れがあります。</p>	
 ブレーカーを切る	<p>■お手入れは分電盤のブレーカーを切ってから行う(ぬれた手で入/切しない) 感電の恐れがあります。</p>	
 アース接続	<p>■アースは、D種接地工事に基づいて確実に取付けられているか、漏電遮断器が設置されているか確認する 故障や漏電のときに感電する恐れがあります。</p> <p>※アースや漏電遮断器を取付ける電気工事は販売事業者にご相談ください。</p>	



# 注意



使用禁止

## ■一般家庭用以外の目的に使用しない

この製品は、浴室の暖房・換気・乾燥用です。業務用として使用しないでください。寿命が著しく短くなります。また、食品・動植物・精密機器・美術品等の乾燥に使用しないでください。製品の品質が低下する恐れがあります。

## ■フィルターをはずしたまま運転をしない 火災、故障の恐れがあります。

## ■動植物に温風・送風を直接あてない 動植物に悪影響をおよぼす恐れがあります。

## ■お手入れの際は、アルコール、ベンジン、シンナー、みがき粉、化学雑巾、金属タワシ、アルカリ性洗剤、酸性洗剤、カビ取り剤等は使用しない

フロントパネル及びリモコンの故障、変色や変形、表示シールの文字が消える恐れがあります。



禁止

## ■フロントパネルには、洗濯物などを直接かけない

感電・けが・故障の恐れがあります。

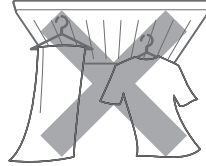

## ■ランドリーパイプにぶら下がったり、異常に重いものを干さない

けが、故障の恐れがあります。



## ■リモコンは水拭きしない 感電、故障の恐れがあります。

## ■小さなお子さまに暖房機を使用させない 思わぬ事故の恐れがあります。

## ■温泉の浴室やプールなどでは使用しない。また、温泉水、温泉成分を含んだ入浴剤を使用しない

フロントパネルの故障、変色、腐食の恐れがあります。

## ■フィルターを直射日光に当てたり、火に近づけて乾かさない

損傷、変色や変形する恐れがあります。

## ■フロントパネルのねじ穴カバーは取外さない

故障の恐れがあります。

ねじ穴カバー  
(4ヶ所)

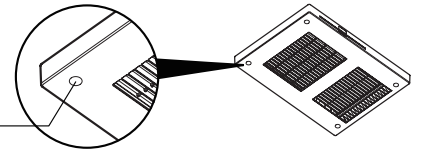

接触禁止

## ■乾燥・暖房運転中や停止直後はフロントパネルやランドリーパイプには触れない

やけどの恐れがあります。



## ■ファンやヒーターに触れたり、指や棒を入れない

感電・けがやけど・故障の恐れがあります。

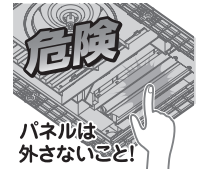

必ず守る

## ■フィルターのお手入れは定期的に(1ヶ月に1回程度)必ず行う

フィルターが目詰まりすると、運転効率の低下や故障の恐れがあります。

## ■熱により変型・損傷しやすいものは浴室の外に出す 暖房運転時は、浴室内が高温になる恐れがあります。

## ■お手入れの際に、洗剤を使用する場合、中性洗剤を使用し、直接吹きつけない。また、洗剤が残らないように確実に拭き取る

フロントパネル及びリモコンの故障、変色や変形、表示シールの文字が消える恐れがあります。

## ■点検期間中に法定点検を受ける 経年劣化により、発火、けがをする恐れがあります。

※ご使用になる前に必ず所有者登録をしてください。

## ■お手入れは暖房機本体が確実に停止してから行う。すべらないよう足元に注意し、手は手袋などで保護して行う(すべりやすいスリッパなどをはいた状態での作業や、不安定な台での作業、浴槽の縁や風呂のふたの上での作業は、危険なので行わない)

けがをする恐れがあります。

## ■入浴後は換気運転を行う 水滴がついたまま長時間運転しないと故障の恐れがあります。

## ■乾燥・暖房運転中は、金属製の物は熱くなるため、温風が直接あたる場所に置かない

やけどの恐れがあります。

## ■樹脂製のハンガーや洗濯竿を使用する場合は注意する 変形の恐れがあります。



ブレーカーを切る

## ■長時間使用しない場合は、分電盤のブレーカーを切る 火災、漏電の恐れがあります。

## ■雷が発生しているときは、すぐに使用を中止し分電盤のブレーカーを切る 故障の恐れがあります。

※雷が遠ざかったことを確認してから分電盤のブレーカーを入れてください。



取付注意

## ■お手入れの際、フィルターの取付けは、確実に行う 落下によりけがをする恐れがあります。



取付確認

## ■本体が浴室の天井に堅固に取付けられていることを確認する 落下によりけがをする恐れがあります。

## ■リモコンが浴室の外に取付けられていることを確認する 感電、故障の恐れがあります。

## ■天井取付部などが傷んでいないか、定期的に確認する

取付部などが傷んでいると、火災、感電や機器の落下によるけがの恐れがあります。

# 知っておいていただきたいこと

## 結露水について



冬場など寒い時期の入浴中に換気をする時、暖房機本体内部に結露が発生し本体から水滴が落ちる場合があります。故障ではありません。

入浴中の換気運転や24時間換気を一時停止してください。また、入浴前に乾燥または暖房運転を行い、浴室内と暖房機本体内部を事前に暖めておくこともおすすめします。それでも頻繁に結露水が落下する場合は、暖房機本体内部に結露水が溜まっている可能性があります。2時間以上乾燥運転を行い、内部を乾燥させてください。

入浴剤などを使用した場合、入浴剤の成分がパネルやフィルターに付着し、色の付いた結露水が落下することがあります。故障ではありません。

入浴剤がパネルに付着した場合はぬれた布でよくふき取り、フィルターに付着した場合は軽く洗ってください。また、入浴剤を入れるときは、運転を停止(24時間換気運転は一時停止)させてください。

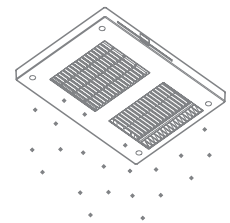
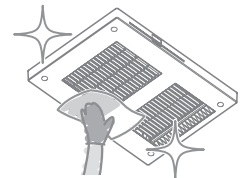

## ほこりの落下について

長期間使用することでフィルターについたほこりやフィルターでは捕捉できない小さなほこりが暖房機本体内部にたまり、落下することがあります。故障ではありません。

フィルターのお手入れを行ってください。改善されない場合、暖房機本体内部にほこりがたまっている可能性があります。

※点検・清掃は有償となります。ご自身で分解、点検、清掃は行わないでください。

## 暖房効果について



浴室の種類、大きさ、季節により暖房効果は異なります。

寒い時期は暖まりにくくなります。故障ではありません。

浴室が冷えきっているときは、入浴される約30分~1時間前から暖房してください。

### 浴室乾燥について

浴室内に溜まった水滴(結露水)は一部乾きにくい場合もあります。故障ではありません。

### きしみ音について

フロントパネルが温度変化で膨張し、天井などとこすれて発生する音です。故障ではありません。

### 運転について

乾燥、暖房運転終了後、ファンが約10秒間まわり、停止します。ヒーター一部冷却のための運転ですので、故障ではありません。

### ヒーター入切音について

乾燥・暖房運転時には、浴室の温度により自動的にヒーターを入切します。「カチッ」と動作音がしますが故障ではありません。

### 調整運転について

リセットボタンを押したとき、ブレーカーを入れたとき、最初の運転ボタン操作で約1分間の調整運転を行います。ファンが高速で回りますが異常ではありません。

# 確認していただきたいこと

製品が正しく取付けられているかを確認します。以下項目について確認してください。

- 点検口、空気取入口(ガラリ)は設けられていますか。
- 吹出口からの風の吹出し方向が洗い場側に向いていますか。
- リモコンが浴室の外に取付けられていますか。
- フロントパネルにねじ穴カバー4個が取付けられていますか。
- フィルターの抜き差しができますか。
- 点検制度の説明を受け、所有者票の記入、登録はお済みですか。

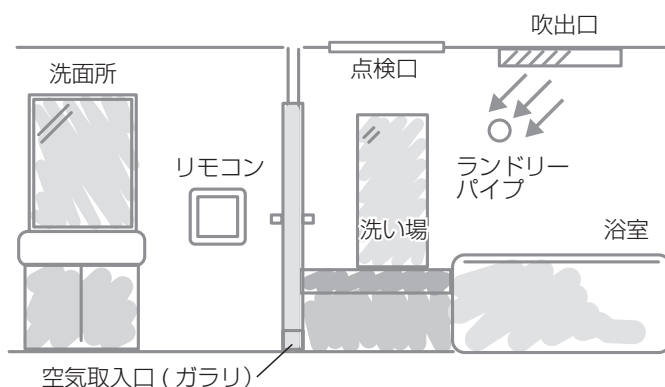
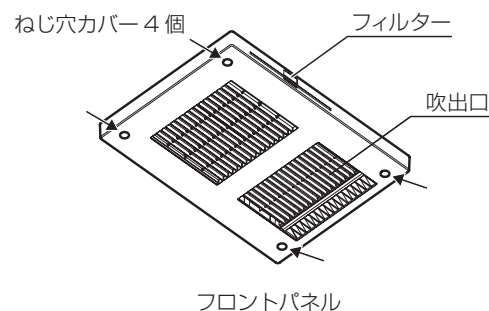

上記項目について不具合がひとつでもあった場合は、お買い上げの販売事業者またはお取付けの専門業者へご相談ください。

# 各部の説明

**本体** 本体は浴室の天井に取り付けられています。また、細かい部分のデザインはイラストと異なる場合があります。

## フィルター

吸込口から吸込まれた空気に含まれるほこりを取り除きます。フィルターのお手入れは定期的に(1ヶ月に1回程度)必ず行ってください。

## 消費生活用製品安全法で規定される表示

製造年月、設計標準使用期間、点検期間が記載されています。

## 吸込口

浴室内の空気を吸込みます。

## 吹出口

吸込口から入った空気を吹出します。

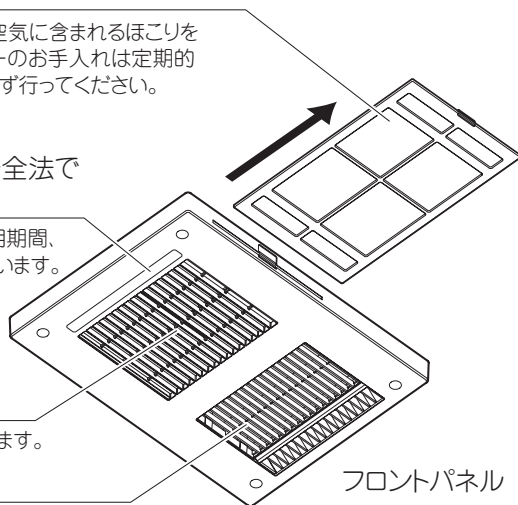

フロントパネル

## 副吸込グリル

トイレ・洗面所の天井に取り付けられています。(BS-132EHAは1ヶ所/BS-133EHAは2ヶ所)細かい部分のデザインはイラストと異なる場合があります。

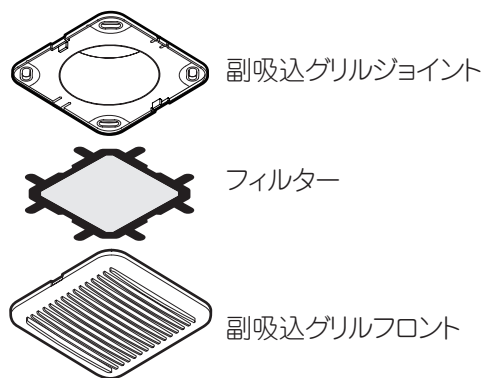

副吸込グリルジョイント

フィルター

副吸込グリルフロント

**リモコン** 洗面所等の壁に取り付けられています。細かい部分のデザインはイラストと異なる場合があります。リモコンを操作するときは、目的に合わせて正確にボタンを押し、ランプの点灯を確認してください。

## 消費生活用製品安全法で規定される表示

お問い合わせ先が記載されています。

## 時刻・タイマー表示窓

現在時刻・入時刻・切残時間を表示します。

## 時間設定ボタン

現在時刻・入時刻・切残時間・各設定を行うときに使用します。

## フィルターお手入れランプ

フィルターのお手入れが必要なとき点灯します。

## リセットボタン

異常時リセットするときに使用します。

## 運転ボタン

## 注意シール

運転に関する注意事項と品番が記載されています。

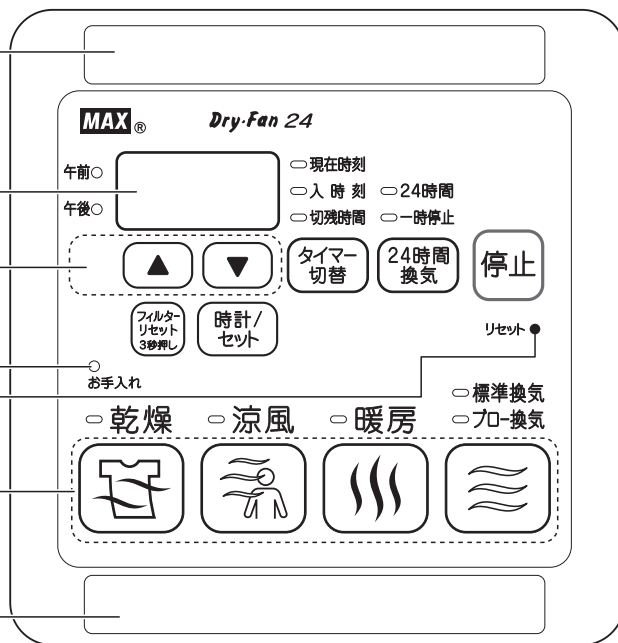

## 各ボタンとはたらき

<b>タイマー切替ボタン</b> 各運転(24時間換気以外)の運転時間、予約時刻を設定 <b>P17</b>	<b>24時間換気ボタン</b> 浴室内空気を24時間低風量排出する <b>P11</b>	<b>停止ボタン</b> 各運転(24時間換気以外)を停止
<b>フィルターリセットボタン</b> フィルターの清掃が完了したときに押す(3秒以上) <b>P18</b>	<b>涼風ボタン</b> 入浴中の蒸し暑さをやわらげる <b>P16</b>	<b>換気ボタン</b> 浴室を換気する <b>P13</b>
<b>時計/セットボタン</b> 現在時刻の表示・設定・修正をする <b>P10</b>	<b>乾燥ボタン</b> 衣類を乾かす <b>P14</b>	<b>暖房ボタン</b> 浴室を暖める <b>P12</b>



# 各運転の空気の流れ

○矢印は風の流れを示します。⇨は風(室温)➡は温風

○BS-133EHAは浴室と洗面所とトイレの3室換気、BS-132EHAは浴室と洗面所またはトイレの2室換気となります。

24時間  
換気

## 24時間換気

P11

浴室と洗面所とトイレ内の空気を24時間低風量排出します。

### 入浴換気

〔入浴中(浴室照明スイッチを入れた状態)に風にあたって寒くなるのを防ぐ為の機能です。〕

24時間換気運転中に浴室照明スイッチを入れると、浴室の吸込口が閉まり、浴室からの換気を停止します。ただし、換気用ファンの運転は継続し、洗面所・トイレからの換気風量は増加します。

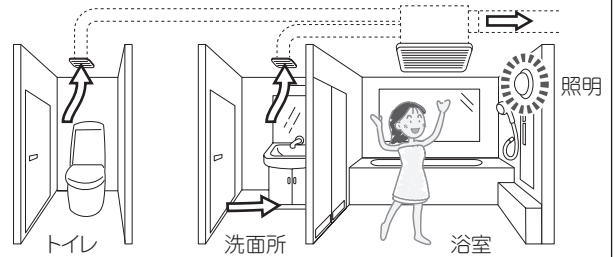
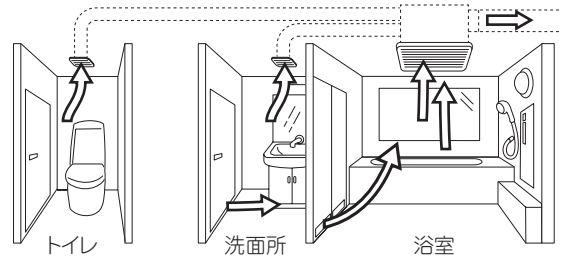

## 暖房

P12

浴室内部空気を暖めます。

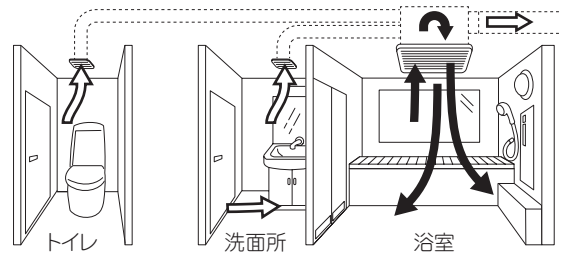

## 換気

P13

浴室と洗面所とトイレを換気します。

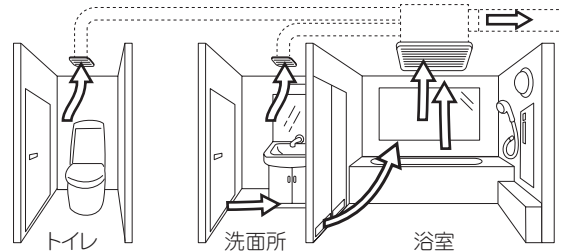

## 乾燥

P14

浴室内部空気を暖め、湿気を排出します。

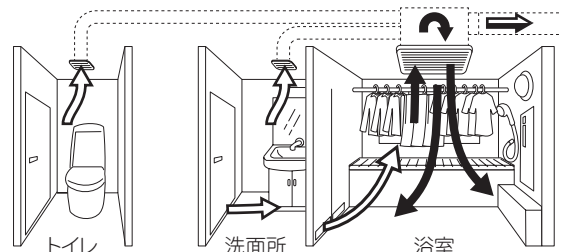

## 涼風

P16

浴室内部空気の循環と低風量排出を同時に行います。

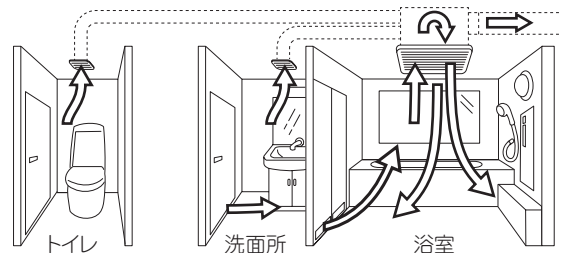

# 初めて電源を入れたとき

- ① 分電盤内の浴室暖房・換気・乾燥機用のブレーカーを入れると、乾燥ランプと午後ランプが点滅し、時刻・タイマー表示窓の **12:00** が点滅表示します。
- ② 時計の時刻合わせを行ってください。
- ③ 居室や台所等に設置されている外気取入口（給気口）を開け、浴室および居室のドアと窓を開けて、浴室ドアの空気取入口を開けてください。
- ④ **24時間換気** ボタンを押してください。24時間換気ランプが点灯し、調整運転を行なったあと24時間換気運転を開始します。

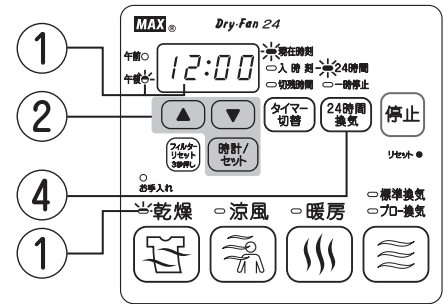

**メモ** ◇その他のランプ表示をして動作しない場合は、P21の「故障かな?と思われたら」を参照してください。  
◇調整運転は、「電源を入れた時」、「停電復帰後」、「リセットボタンを押した時」の最初の運転時のみ行います。

# 時刻を合わせる、修正する

## 現在時刻を合わせる

- ① ブレーカーを入れる。(リセットボタンを押す)  
乾燥ランプと午後ランプが点滅し、  
時刻・タイマー表示窓の **12:00** が点滅表示します。
- ② **▲ ▼** を押し、現在時刻に合わせます。  
1分単位で変化します。押し続けると、連続して変化します。  
10秒以上押し続けると、1時間単位で変化します。

※午前と午後の切替について 午前11:59のときに **▲** を押しと午後12:00となり、  
午前12:00のときに **▼** を押しと午後11:59となります。  
午後11:59のときに **▲** を押しと午前12:00となります。  
午後12:00のときに **▼** を押しと午前11:59となります。

- ③ **時計/セット** を押します。  
同時に時計がスタートします。時刻の設定が完了しました。

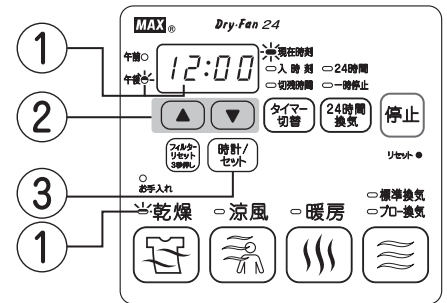

## 現在時刻を修正する

- ① **時計/セット** を3秒以上押し続けると時刻・タイマー表示窓の時間が点滅します。  
この状態になると、時刻合わせができます。
- ② **▲ ▼** を押し、現在時刻に合わせます。
- ③ **時計/セット** を押します。  
同時に時計がスタートします。時刻の修正が完了しました。

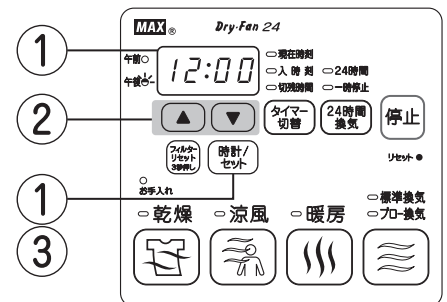



**メモ** ◇あやまって時計/セットボタンを3秒以上押ししてしまったときや時刻を修正しないでもとの表示にもどりたいときは、24時間換気以外の運転ボタンを押すか、そのまま90秒放置してください。  
◇現在時刻を合わせたら、必ず「時計/セット」ボタンを押してください。  
◇各運転(24時間換気以外)が停止しているとき、時刻・タイマー表示窓には現在時刻が表示されています。  
◇入時刻ランプ(切残時間ランプ)が点灯している場合は時刻・タイマー表示窓には、点灯している運転ランプ(24時間換気以外)の入時刻(切残時間)が表示されています。  
◇切残時間、入時刻が表示されている時に、現在時刻を確認したいときは、時間/セットボタンを押すと10秒間表示されます。10秒以内にもう一度時計/セットボタンを押すと切残時間、入時刻表示に戻ります。

# 24時間換気を使う (24時間換気の設定と解除)



本製品の「24時間換気」は常時換気する機能です。住宅の全般換気として使用する場合は停止させないでください。

## 運転する

### (24時間換気設定)



リモコンの  ボタンを押し、24時間換気ランプを  点灯させる。  
24時間換気が設定され、24時間換気運転を開始します。

## 一時停止する

リモコンの  ボタンを押し、一時停止ランプを  点灯させる。  
24時間換気運転が一時的に止まります。一時停止は1時間です。

## 停止させる

### (24時間換気解除)

リモコンの  ボタンを3秒以上押し、24時間換気ランプを  消灯させる。  
24時間換気が解除され、24時間換気運転が止まります。

**浴室照明スイッチについて……** 『24時間換気』運転中に浴室照明スイッチを入れると、浴室の吸込口が閉まり、浴室からの換気を停止します。  
**(入浴換気について)**

**トイレの換気について……** 『24時間換気』『乾燥』『涼風』『暖房』『換気』運転中、常にトイレを換気しています。  
※BS-132EHAの場合、「浴室とトイレ」の親子扇として設置されている場合の動作です。

**洗面所の換気について……** 『24時間換気』『乾燥』『涼風』『暖房』『換気』運転中、常に洗面所を換気しています。  
※BS-132EHAの場合、「浴室と洗面所」の親子扇として設置されている場合の動作です。



### アドバイス

- ◆入浴換気は入浴中(浴室照明スイッチを入れた状態)に風にあたって寒くなるのを防ぐ為の機能です。
- ◆24時間換気運転中は建物全体の換気をスムーズに行なうため、浴室ドアの空気取入口(ガラリ)及び居室の外気取入口(給気口)等を開けてください。空気取入口がない場合は、ドアを少し開けてください。浴室に窓がある場合は、窓を閉めて浴室ドアの空気取入口(ガラリ)から吸い込むようにしてください。
- ◆浴室ドアの空気取入口、及び居室や台所の外気取入口(給気口)等の目詰まりに注意して、清掃等をこまめに行ってください。
- ◆浴室にいるときや、洗面所で着替え中、寒いときなど、換気を止めたい場合は、リモコンの24時間換気ボタンを押し、一時停止にしてください。ただし、トイレのスイッチでトイレの換気を行っているとき一時停止にしても洗面所の換気は止まりません。
- ◆入浴中に換気したい場合は「換気」ボタンを押し換気運転をしてください。
- ◆冬場など寒い時期の入浴中に換気すると、暖房機本体内に結露が発生し、本体から水滴が落ちる場合があります。入浴中は換気運転や24時間換気運転を一時停止にしてください。

### メモ



- ◇住宅により本機の24時間換気機能を建築基準法が定める全般換気(計画換気)として使用しない場合もあります。
- ◇24時間換気は連続運転ですのでタイマー設定はありません。
- ◇リセット後やブレーカーを入れた後の初期状態のとき、各運転ボタンを押すと、自動的に「24時間換気設定」となります。各運転が終了した後は24時間換気運転を継続します。
- ◇24時間換気運転中にトイレのスイッチを入れると、トイレの換気風量が増加します。また、トイレのスイッチを切ると、24時間換気運転に戻ります。
- ◇リセット後やブレーカーを入れた後の初期状態のとき、トイレのスイッチを入れても動作しませんので、24時間換気ボタンを押してください。
- ◇トイレの換気を行っている場合、必ず洗面所の換気も行います。(BS-133EHAのみ)
- ◇「乾燥」「涼風」「暖房」「換気」の各機能は、浴室照明スイッチの入/切に関係なく使用することができます。
- ◇本体(浴室)および副吸込グリル(洗面所・トイレ)からの換気は、本体内部の1つの換気用ファンで行っています。
- ◇入浴換気運転中、換気用ファンの運転は継続し、洗面所・トイレからの換気風量は増加します。
- ◇製品の納入先仕様で浴室照明スイッチの機能を無くしている場合があります。浴室にいる際に、風が体にあたり寒いと感じたときは「一時停止」をご利用ください。

# 浴室を暖める(暖房)

浴室に温風を送ります。入浴前に浴室を暖めておき、入浴を快適にします。  
冬場など、浴室が冷えて寒いときに使用してください。

## ① 運転する

※暖房

リモコンの  ボタンを押し、暖房ランプを  点灯させる。

吹出口から温風が吹き出します。

※濡れた体に直接温風が当たると寒く感じる可能性があります。

## ② 運転時間を設定する

リモコンの   ボタンで運転時間を設定してください。

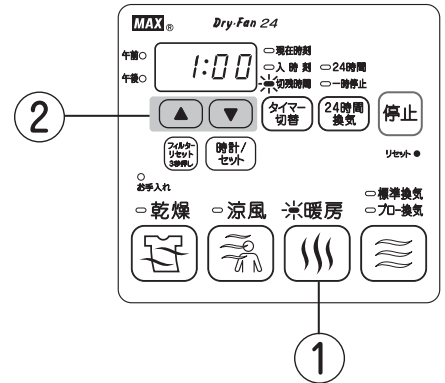

設定した時間のあいだ運転します。

設定した運転時間が経過すると、暖房運転が終了します。



## 暖房を停止させたいとき

○暖房

リモコンの  ボタンを押し、暖房ランプを  消灯させる。

暖房運転が停止します。

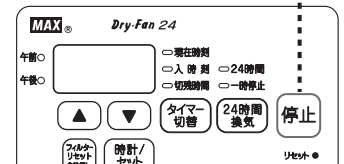

- ◆浴室が冷えきっているときは、入浴される約30分～1時間前から暖房することをおすすめします。ただし、浴室の種類、大きさ、季節によって暖房効果は異なります。
- ◆浴室内が湯気でモヤモヤしている場合は、暖房運転すると湯気のモヤモヤが少なくなります。

### メモ

◇温風は、運転開始後、徐々に温度が上昇します。浴室が寒い場合、温風の温度が上昇するのに少し時間がかかる場合があります。

◇温度設定はできません。

◇冬場など浴室の周辺温度が低い場合は、十分に暖まらない場合があります。

◇天井からの温風吹出し方式のため、足下が寒く感じる場合があります。

◇暖房運転中は、浴室内の温度が上がりすぎるのを防止するため、途中でヒーターを切り、風(室温)を吹出す場合があります。

温風⇄風(室温)を吹出す動作を繰り返します。

◇暖房運転時間の初期設定は1時間となっています。

◇2回目以降は、前回設定した時間が記憶されています。運転時間は各運転モードごとに記憶しますので、別々に設定してください。

◇暖房運転停止後、24時間換気ランプが点灯している場合は、24時間換気運転に切り替わります。



暖房運転中や停止直後はフロントパネルやランドリーパイプには触れないやけどの恐れがあります。





# 浴室を換気する(換気)

標準換気：浴室の湿気を取るため、換気します。入浴後など浴室を使用した後に運転してください。

ブロー換気：浴室に風を送りながら換気します。浴室を乾燥させたいときに使用してください。

## ① 運転する

リモコンの  ボタンを押し、標準換気ランプを  点灯させる。

吸込口から浴室内の空気が吸込まれます。

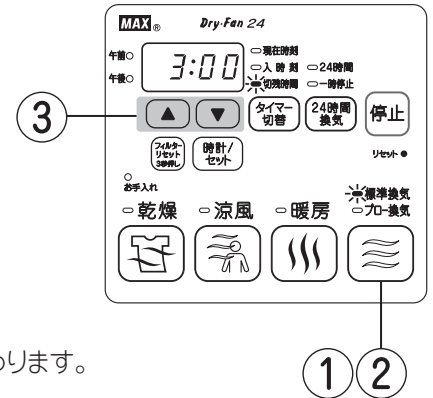

## ② 運転モードを選ぶ

リモコンの  ボタンを押し、 と  と切り替わります。



選択したモードにて運転を開始します。

## ③ 運転時間を設定する

リモコンの   ボタンで運転時間を設定してください。

設定した時間のあいだ運転します。設定した運転時間が経過すると、換気運転が終了します。

## 換気を停止させたいとき

リモコンの  ボタンを押し、換気ランプを  消灯させる。

換気運転が停止します。

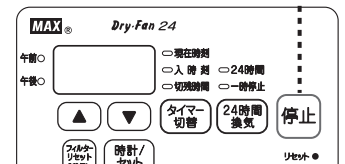

- ◆通常は「標準換気」運転で換気を行います。浴室を早く乾かしたいときは「ブロー換気」運転を行うことをおすすめします。
- ◆浴槽にお湯又は水があるときは浴槽にふたをしてください。
- ◆浴室ドアの空気取入口(ガラリ)を開けてください。空気取入口がない場合は、ドアを少し開けてください。
- ◆入浴後、換気運転を行うことで、浴室の乾燥効果が高まるとともに、においの排出効果があります。
- ◆冬場など寒い時期の入浴中に換気すると、暖房機本体内に結露が発生し、本体から水滴が落ちる場合があります。入浴中は換気運転や24時間換気運転を一時停止にしてください。
- ◆冬場に湯気を取るため換気すると、本体内部で湯気が結露して水滴になって落下することがあります。湯気を取るためには、入浴前に乾燥または暖房することをおすすめします。



### メモ

- ◇天井、壁、カウンターなどの水滴は乾きにくい場合があります。
- ◇運転時間の初期設定は3時間となっています。
- ◇換気時間は、浴室の種類、大きさ、季節によって異なります。使用状況にあわせ運転時間を設定してください。
- ◇換気運転停止後、24時間換気ランプが点灯している場合は、24時間換気運転に切り替わります。
- ◇吹出口から少量の風が吹き出す場合がありますが、性能上問題ありません。
- ◇2回目以降は、前回設定したモードと時間が記憶されています。運転時間は各運転モードごとに記憶しますので、別々に設定してください。



# 衣類を乾かす（乾燥）

洗濯物を温風で乾燥させます。天気が悪いときなど洗濯物を外に干せないとき、浴室内に洗濯物を吊るして使用してください。

## ① 運転する

リモコンの  ボタンを押し、乾燥ランプを  点灯させる。  
吹出口から温風が吹き出します。



## ② 運転時間を設定する

リモコンの   ボタンで運転時間を設定してください。  
設定した時間のあいだ運転します。

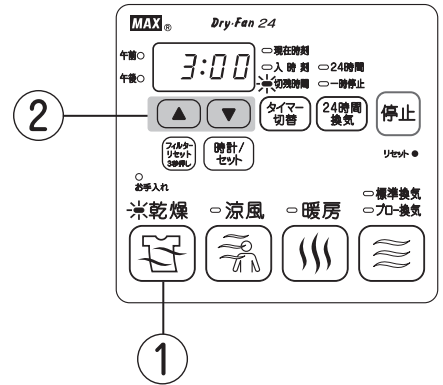
設定した運転時間が経過すると、乾燥運転が終了します。



## 乾燥を停止させたいとき

リモコンの  ボタンを押し、乾燥ランプを  消灯させる。  
乾燥運転が停止します。

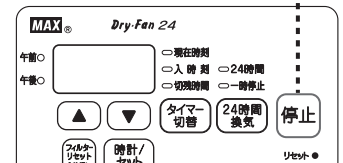

- ◆衣類乾燥の手順は次ページの「上手な衣類乾燥のしかた」を参照してください。
- ◆乾燥終了後は早めに洗濯物を取り込むことをおすすめします。長い時間そのままにしておくと洗濯物が湿ってくる場合があります。

- メモ**
- ◇温風は、運転開始後、徐々に温度が上昇します。浴室が寒い場合、吹き出す風の温度が上昇するのに少し時間がかかる場合があります。
  - ◇温度設定はできません。
  - ◇運転時間の初期設定は3時間となっています。
  - ◇乾燥時間は、季節、室温、浴室の大きさ・材質・形状、浴室内の乾燥状態、洗濯物の種類、脱水状態、洗濯物を吊るす位置などによって変化します。状況によってはじゅうぶん乾燥しない場合があります。設定した乾燥時間で乾燥が不じゅうぶんな場合は、さらに必要時間を設定し、乾燥運転をしてください。
  - ◇暖房運転で衣類乾燥はしないでください。浴室内に湿気が残り、衣類が乾燥しづらくなります。
  - ◇乾燥運転停止後、24時間換気ランプが点灯している場合は、24時間換気運転に切り替わります。
  - ◇2回目以降は、前回設定した時間が記憶されています。運転時間は各運転モードごとに記憶しますので、別々に設定してください。

## 注意

- 乾燥運転中や停止直後はフロントパネルやランドリーパイプには触れないやけどの恐れがあります。
- 樹脂製のハンガーや洗濯竿を使用する場合は注意する変形の恐れがあります。

# 上手な衣類乾燥のしかた

## ステップ1 ランドリーパイプに衣類を吊るす前に行うこと

洗濯物は十分脱水する。



壁面などに水滴(結露水)が付着している場合、拭き取る。



浴槽にはふたをする。



浴室のドアの空気取入口(ガラリ)を開ける。空気取入口がない場合は、ドアを少し開ける。洗面所のドアも開ける。

空気取入口



## ステップ2 ランドリーパイプへの衣類の吊るしかた

洗濯物に風が当たるように間隔を適度にあげる。

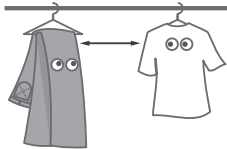

乾きにくい洗濯物(厚手の木綿類など)は温風吹出口の近くに吊るす。

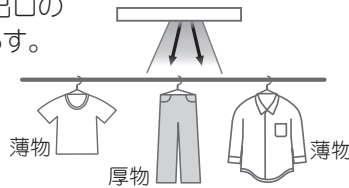

背丈の長い洗濯物は下の方が乾きにくいので、折り返して吊るす。ただし折り返し部が重ならないようにする。

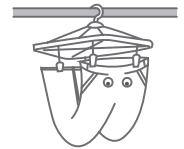

## ステップ3 衣類乾燥範囲の確認

吊した洗濯物が右図の乾燥空間内に入っているか確認してください。乾燥空間の外では、洗濯物が乾きにくくなります。

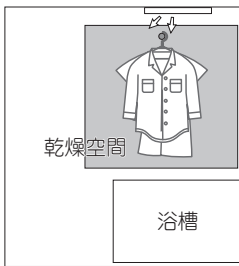

## ステップ4 衣類乾燥中の確認

洗濯物の乾き具合により、途中で位置を入れ替える。

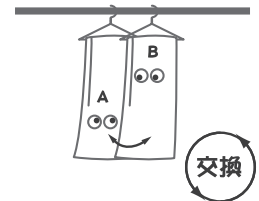

# 衣類乾燥時間のめやす

### 衣類重量約5kgの衣類のうちわけ



### 衣類の重量と乾燥時間

乾燥時間は、季節、室温、浴室の大きさ・材質・形状、浴室内の乾燥状態、洗濯物の種類、脱水状態、洗濯物を吊るす位置などによって変化し、乾きにくい場合があります。浴室周辺温度:20℃

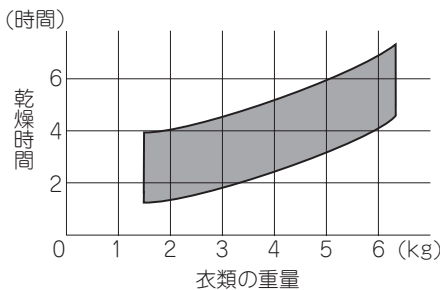

### 浴室周辺温度の変化と乾燥時間

乾燥時間は、季節、室温、浴室の大きさ・材質・形状、浴室内の乾燥状態、洗濯物の種類、脱水状態、洗濯物を吊るす位置などによって変化し、乾きにくい場合があります。衣類の重量:5kg

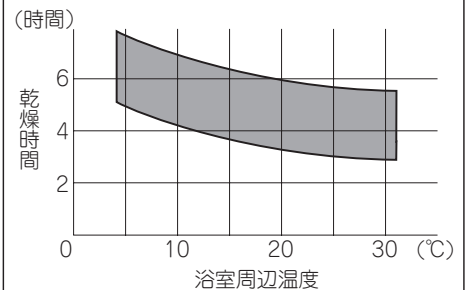

### 測定条件



- 浴室周辺温度:60%
  - 浴室は1.6m×1.6m×2.1mサイズのシステムバス(保温材あり)
  - 洗濯物は全自動洗濯機にて8分間脱水
  - ランドリーパイプは当社推奨位置(取付説明書を参照)
- ※乾燥時間は、衣類の総重量が洗濯前の重量に戻るまでの時間  
 ※浴室内は水滴のない乾燥状態  
 ※お湯はりなし、ふたあり

※乾燥運転で、1時間あたり約27円程度です。(電気代22円/kWhで算出しています。)



# 入浴中の蒸し暑さをやわらげる(涼風)

浴室に風を送ります。扇風機代わりに使用し、入浴を快適にします。  
夏場など、浴室が暑く蒸しているときに使用してください。

## ① 運転する

リモコンの  ボタンを押し、涼風ランプを  点灯させる。  
吹出口から風(室温)が吹き出します。



## ② 運転時間を設定する

リモコンの   ボタンで運転時間を設定してください。  
設定した時間のあいだ運転します。

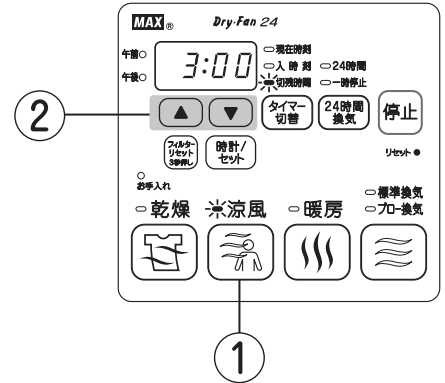
設定した運転時間が経過すると、涼風運転が終了します。



## 涼風を停止させたいとき

リモコンの  ボタンを押し、涼風ランプを  消灯させる。  
涼風運転が停止します。

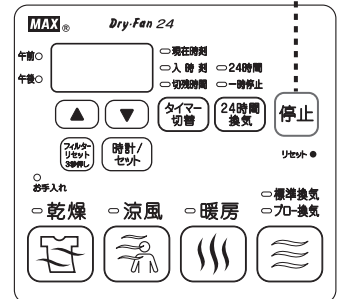

### メモ

- ◇運転時間の初期設定は3時間となっています。
- ◇温度設定はできません。
- ◇涼風機能は、浴室内の空気を循環する機能で、冷風を出す機能ではありません。
- ◇涼風運転停止後、24時間換気ランプが点灯している場合は、24時間換気運転に切り替わります。
- ◇2回目以降は、前回設定した時間が記憶されています。運転時間は各運転モードごとに記憶しますので、別々に設定してください。



# 運転時間を設定する

切残時間の設定(各モードの運転時間の設定)を行います。切残時間とは、設定した時間が経過すると、自動で運転を停止する機能です。

## ① 運転モードを選択する



切残時間ランプが 点灯し、運転が始まります。

## ② 運転時間を設定する

リモコンの ボタンで運転時間を設定してください。

10分単位で変化します。押し続けると連続して変化します。

※時間の切替について 12:50のときに を押しと0:10となり、  
0:10のときに を押しと12:50となります。

設定した時間のあいだ運転します。設定した運転時間が経過すると、運転が終了します。

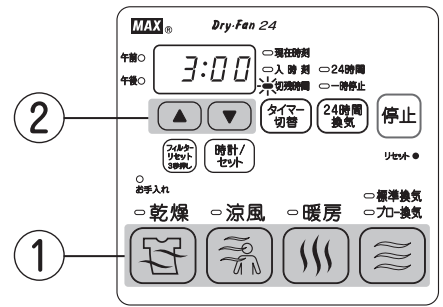

表示例

このような表示のときには



2時間30分後に運転が停止します。

メモ

- ◇24時間換気以外では連続運転はできません。
- ◇運転時間は12時間50分まで設定できます。
- ◇0:00の設定はできません。
- ◇切残時間の初期設定は、「乾燥」「涼風」「標準換気」「ブロー換気」は3時間、「暖房」は1時間となります。
- ◇「24時間換気」運転は、切残時間の設定ができません。

- ◇切残時間表示は、残り時間を1分ごとに減算して表示します(時刻表示ではありません)。設定と同時にカウントし始め、停止後、再度運転すると、前回設定した時間を表示します。
- ◇切残時間は「乾燥」「涼風」「暖房」「標準換気」「ブロー換気」各運転ごとに記憶します。別々に設定してください。

# 運転時刻を予約する

入時刻は、現在時刻が設定されていないと設定できません。最初に現在時刻が設定されていることを確認してください。入時刻の設定(各モードの運転開始時刻の設定)を行います。入時刻とは、設定した時刻になると、自動で各モードの運転を開始する機能です。

## ① 運転モードを選択する



切残時間ランプが 点灯し、運転が始まります。

## ② 運転時間を設定したのち、 を押します

入時刻ランプが 点灯し、運転が停止します。

## ③ 運転時刻を予約する

リモコンの ボタンで運転時刻を設定してください。

10分単位で変化します。押し続けると連続して変化します。

※時刻の切替について 12:50のときに を押しと 1:00となり、  
1:00のときに を押しと12:50となります。

入時刻の設定が終わりましたら完了です。入時刻ランプが点灯していることを再度確認してください。

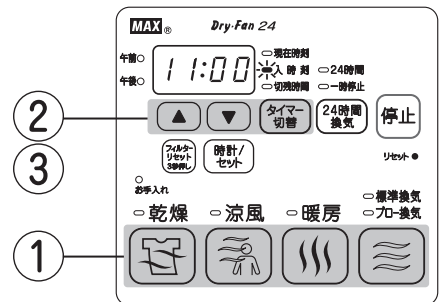

表示例

このような表示のときには



午前1時10分に運転が開始します。

メモ

- ◇0:00の設定はできません。
- ◇「24時間換気」運転は、入時刻の設定ができません。
- ◇入時刻は「乾燥」「涼風」「暖房」「標準換気」「ブロー換気」各運転ごとに記憶します。別々に設定してください。
- ◇入時刻の初期設定は、午後11時となります。

# フィルターお手入れランプについて

フィルターのお手入れが必要なとき点灯します。

フィルターのお手入れを参照にお手入れを行い、終了後、**フィルターリセット** ボタンを3秒以上押し続けてください。フィルターお手入れランプが消灯します。

**メモ** ◇フィルターお手入れランプは、1ヶ月を目安に点灯します。

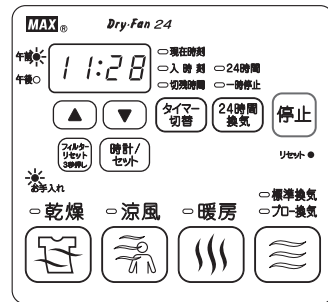

## 注意

フィルターお手入れランプは、フィルターリセットボタンを3秒以上押し続けると消灯しますが、必ず、フィルターの汚れ具合を確かめた上、お手入れ終了後、押し続けてください。

# お手入れのしかた(1ヶ月に1回)

## 警告

- 本体各部やリモコンに直接水やお湯等をかけない 感電、故障や高温水の滴下によりやけどの恐れがあります。
- 分電盤のブレーカーを切る(ぬれた手で入/切しない) 感電の恐れがあります。

## 注意

- ファンやヒーターに触れたり、指や棒を入れない 感電・けがやけど・故障の恐れがあります。
- フロントパネルのねじ穴カバーは取外さない 故障の恐れがあります。
- フィルターのお手入れは定期的に(1ヶ月に1回程度)必ず行う  
フィルターが目詰まりすると、運転効率の低下や故障や運転音増大の恐れがあります。
- お手入れは機械が確実に停止してから行う。すべらないよう足元に注意し、手は手袋などで保護して行う(すべりやすいスリッパなどをはいた状態での作業や、不安定な台での作業、浴槽の縁や風呂のふたの上での作業は、危険なので行わない) けがをする恐れがあります。
- フィルター、グリルの取付けは確実に 落下によりけがをする恐れがあります。

## お手入れ用具の準備

掃除機

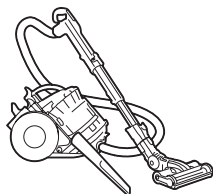

スポンジ



中性洗剤



やわらかい布

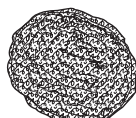
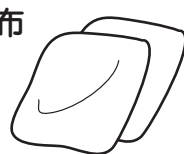

金属タワシは使用しない

アルコール、ベンジン、シンナー、みがき粉、アルカリ性洗剤、酸性洗剤、カビ取り剤は使用しない



化学雑巾は使用しない



## フロントパネル・リモコンのお手入れ

月に1回必ずお手入れしてください。

- ① 運転を停止し、分電盤のブレーカーを切り、吹出口周辺が十分冷めるまで待ちます。
- ② フィルターの取っ手を引っ張り、フィルターを取外します。
- ③ ほこり等を掃除機で吸取ります。
- ④ フロントパネルやリモコンの汚れを、ぬるま湯に浸してかたく絞った布でやさしく拭き取ります。
- ⑤ フィルターを元通りに取付けます。

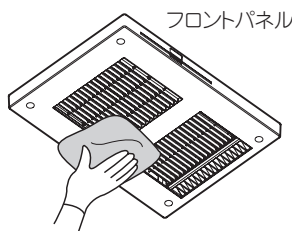
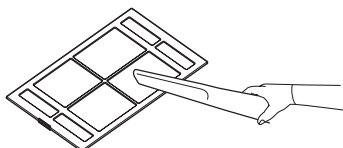

## 汚れが目立ってきたら

① 運転を停止し、分電盤のブレーカーを切り、吹出口周辺が十分冷めるまで待ちます。

② フィルターの取手を引っ張り、フィルターを外します。

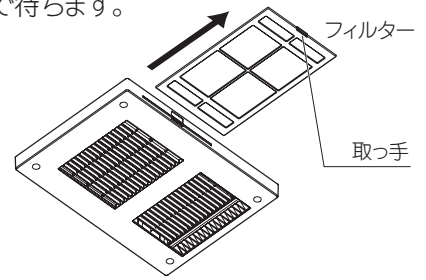

③ 中性洗剤を適量に薄め、フィルターを浸してスポンジ等やわらかいものでやさしく洗います。



※お手入れをしても汚れが落ちない場合や、やぶれたりした場合は、P22の購入方法で購入して頂けます。

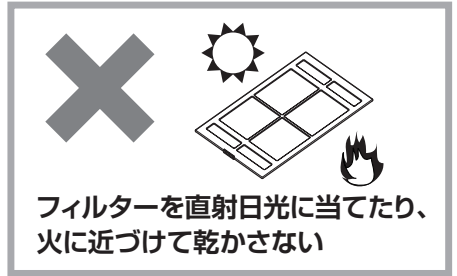

④ フロントパネルやリモコンの汚れを、適量に薄めた中性洗剤を含ませ、かたく絞った布でやさしく拭き取ります。

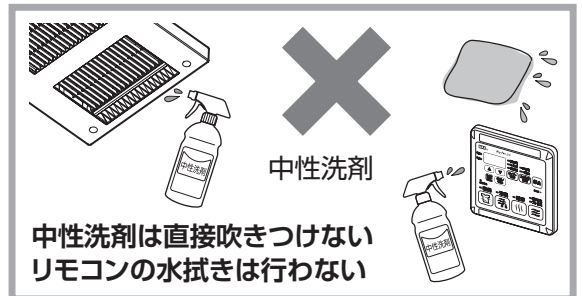

⑤ フィルターを元通りに取付けます。

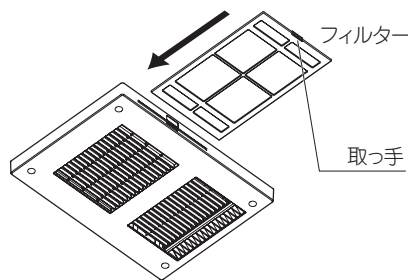

# 副吸込グリルのお手入れ

月に1回必ずお手入れしてください。

① 副吸込グリルフロントを外してください。

◇副吸込グリルフロントを落とさないよう注意してください。

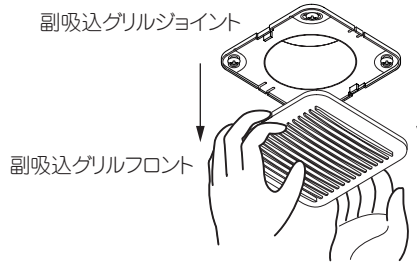

② 副吸込グリルフロント内のフィルターを外し、フィルターについているほこりを掃除機で吸い取ってください。汚れがひどい場合は、中性洗剤を適量に薄め、フィルターを浸してスポンジ等やわらかいものでやさしく洗ってください。

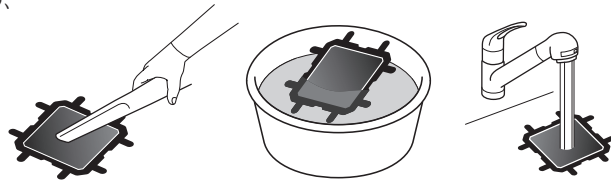

③ 布で乾拭きして、フィルターをよく乾かしてください。濡れたまま取付けると水滴が落下してくる場合があります。



フィルターを直射日光に当てたり、火に近づけて乾かさな



④ 副吸込グリルフロント内のツメにフィルターをセットしてください。

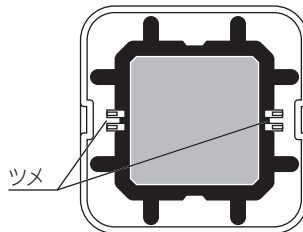

⑤ 副吸込グリルジョイントの凹部と副吸込グリルフロントの凸部が合う方向で取付けてください。

◇副吸込グリル取付けの際は、顔、足元にじゅうぶん注意してください。  
◇副吸込グリルフロントは取付方向が決まっています。凹凸部を無視してむりやり取付けることは絶対にしないでください。

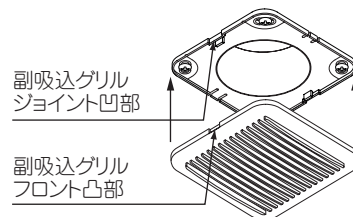



# 故障かな?と思われたら

故障と思われたら、症状に応じて次のことを点検・処置してください。

症 状		点検していただきたいこと	処置方法	参照頁
リモコンの表示	時刻・タイマー表示窓に「11」「22」「33」「44」「66」「77」が点滅表示されている。(異常報知)	—	リセット操作をしてください。	22
	時刻・タイマー表示窓に何も表示されていない。	停電していませんか?	復帰した後、リセット操作をしてください。	22
		分電盤のブレーカーが切れていませんか?	分電盤のブレーカーを入れてください。	
	乾燥ランプと午後ランプと、時刻・タイマー表示窓に12:00が点滅表示されている。	—	「初めて電源を入れたときを参照し、」時計の時刻合わせを行い、24時間換気ボタンを押してください。(停電があると、復帰した時に本体はリセットされた状態となっています。)	10
	時刻・タイマー表示窓に12:00が点滅表示されている。	—	「時刻を合わせる、修正する」を参照し、現在時刻を合わせてください。	10
フィルターのお手入れランプが点灯している。	フィルターが汚れていませんか?	フィルターのお手入れを行い、終了後、フィルターリセットボタンを3秒以上押し続けてください。	18,19,20	
動かない	リモコンを操作しても動かない。(ランプが点灯しない)	停電していませんか?	復帰した後、リセット操作をしてください。	22
		分電盤のブレーカーが切れていませんか?	分電盤のブレーカーを入れてください。	
	24時間換気が作動していない。	24時間換気ランプが消灯していませんか?	24時間換気ボタンを押し、24時間換気ランプを点灯させてください。	11
音	運転時、異常な音や振動がする。	フィルターがはずれかかっていますか?	フィルターをしっかりと取り付けてください。	18,19
		フロントパネルがはずれかかっていますか?	修理を依頼してください。	22
	運転開始または停止時「ミシッ」などと音がする。	(浴室天井やフロントパネルなどが温度変化にて膨張し、周囲部品とこすれる音であり性能上問題ありません。)	—	6
	「乾燥」「暖房」運転時に、「カチッ」音がする。	(運転開始時または運転途中で、ヒーターの入り切り動作を行い、動作音がしますが、故障ではありません。)	—	6
乾燥	洗濯物の乾きが悪い。	フィルターが目詰まりしていませんか?	フィルターを掃除してください。	18,19
		「上手な衣類乾燥のしかた」をお読みください。	不足項目について処置してください。	15
	浴室の乾きが悪い。	フィルターが目詰まりしていませんか?	フィルターを掃除してください。	18,19
「浴室を換気する」のアドバイスをお読みください。		不足項目について処置してください。	13	
動作	「暖房」「乾燥」運転開始後、すぐに温風が出ない。	(吹き出す風は、運転開始後、徐々に温度が上昇します。)	—	12,14
	リセットボタンを押したとき、ブレーカーを入れたとき、最初の運転ボタン操作で、ファンが高速で回り始めた。	(約1分間の調整運転を行います。異常ではありません。)	—	6
	リモコンの各表示ランプがどれも点灯していないのに本体が運転している。	トイレの換気スイッチが入っていませんか?	トイレの換気スイッチを切ってください。	11
	トイレの換気スイッチを切ってもトイレの副吸込グリルから空気が吸込まれている。(BS-132EHAの場合、浴室とトイレの親子扇として設置したときの症状となります)	24時間換気ランプが点灯していませんか?	24時間換気運転を停止させればトイレの副吸込グリルからの空気の吸込みは止まりますが、「24時間換気」は住宅の全般換気として使用する場合、必要です。できるだけ停止させないでください。	11
「乾燥」「涼風」「暖房」「換気」ランプのいずれかが点灯していませんか?		運転を停止させてください。	—	

以上のことをお調べになっても、なお異常があるときや、ご不明の点がございましたらマックス カスタマーセンター(フリーダイヤル) ☎ 0120-011-408 までご連絡ください。不完全な処置は事故の原因となりますので、修理は絶対にお客様自身でなさらないでください。

# アフターサービスについて

## リセット操作について

リモコンを操作しても動作しないときや、異常だと思われたときに使用します。

- ①リモコンのリセット穴に先の細いもの（楊枝など）を入れ、中のリセットボタンを押してください。乾燥ランプと午後ランプが点滅し、時刻・タイマー表示窓に **12:00** が点滅表示されます。時計の時刻合わせをしてください。
- ②24時間換気ボタンを押すと、24時間換気ランプが点灯し、調整運転を開始します。
- ③それぞれの使用方法に従い、正常に動作するか確認してください。

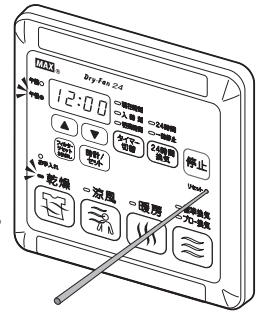

以上のことをお調べになっても、なお異常があるときや、ご不明の点がございましたらマックス カスタマーセンターまでご連絡ください。

## 修理

修理を依頼される前に、P21 の「故障かな?と思われたら」をもう一度ご確認ください。

### 修理のお申し込み

確認後も異常があるとき、またはご不明な点がある場合は、自分で修理せずに、マックス カスタマーセンターへフリーダイヤルまたはインターネットでご連絡ください。  
なお、ご連絡の際は下記事項をお知らせください。

**マックス カスタマーセンター**  
☎ **0120-011-408**

ホームページ： <http://wis.max-ltd.co.jp/dry-fan/repair.html/>

1. 品名：浴室暖房・換気・乾燥機
2. 品番：BS-132EHA/BS-133EHA（リモコンの右下に表示されています）
3. 取付年月日
4. 故障または異常の内容（できるだけ詳しくお知らせください）
5. ご住所・お名前・電話番号・道順（できるだけ詳しくお知らせください）



### 標準修理料金

修理により商品の機能が維持できる場合には、ご要望により有料にて修理させていただきます。標準修理料金は『技術料』+『出張料』+『部品代』で構成されています。

### 保証・修理について

- 本書の裏表紙が保証書となっています。保証書に記載されていますように、機器の故障については、一定期間・一定条件のもとに修理いたします。保証書を紛失されますと、無料修理期間であっても修理費をいただくことがありますので、大切に保管してください。
- 保証期間経過後の修理については、当社にご相談ください。修理によって機能が維持できる場合は、有償で修理をお受けいたします。

### 補修用性能部品・整備用部品の保有期間

補修用性能部品・整備用部品の保有期間は、製造打ち切り後11年です。保有期間後の修理・整備は部品がなく、できない場合がありますので、ご了承ください。（補修用性能部品・整備用部品とは、その製品の機能を維持するために必要な部品です。）

## 別売部品

交換用フィルターのご用命は下記で受け付けております。  
住環境店舗 MAX ☎ **0120-631-722**

**住環境店舗 MAX** **検索**   
<http://www.jyukan-shop-max.com/>



名称	フィルター(本体)	フィルター(副吸込グリル)
商品名	フィルター (BS151FP)	フィルター (BS113FG)
商品番号	JG90259	JD93120
人数	1	1

# 仕様・電気代のめやす

## BS-132EHA 仕様

品名	浴室暖房・換気・乾燥機
品番	BS-132EHA
質量	8.0kg
電源	AC100V 50/60Hz

24時間換気の1ヶ月の電気代 約57～約172円

	24時間換気	暖房	標準換気	ブロー換気	乾燥	涼風
定格消費電力(W) *1	3.5～10.5 /3.5～10.5	1250/1260	13.5/13.5	43/49	1260/1270	40/46
電気代(円)*2 (1時間運転)	約0.1～0.2 /0.1～0.2	約28/28	約0.3/0.3	約1/1.1	約28/28	約0.9/1

\*1 静圧0Paでの値です。 \*2 電気代22円/kWhで算出しています。

## BS-133EHA 仕様

品名	浴室暖房・換気・乾燥機
品番	BS-133EHA
質量	8.1kg
電源	AC100V 50/60Hz

24時間換気の1ヶ月の電気代 約57～約131円

	24時間換気	暖房	標準換気	ブロー換気	乾燥	涼風
定格消費電力(W) *1	3.5～8 /3.5～8	1250/1260	15.5/15.5	45/50	1260/1270	41/47
電気代(円)*2 (1時間運転)	約0.1～0.2 /0.1～0.2	約28/28	約0.4/0.4	約1/1.1	約28/28	約0.9/1

\*1 静圧0Paでの値です。 \*2 電気代22円/kWhで算出しています。

# 消費生活用製品安全法の長期使用製品安全点検制度について

## ■消費生活用製品安全法による特定保守製品とは

本製品は、2009年4月1日より施行の消費生活用製品安全法の長期使用製品安全点検制度で指定される(以下「消安法」という)特定保守製品です。本製品の設計標準使用期間は、10年です。設計標準使用期間を超えてご使用された場合、部品等の経年劣化による発火・けが等の事故に至る可能性があります。製品を安全にご使用頂くために点検期間内に法律で定められた点検(有償)を受ける必要があります。点検を受検頂くために、所有者情報の登録をして頂く必要があります。また、引越する場合も同様に住所変更のご連絡をしてください。所有者情報の登録をして頂きますと、点検期間前に当社より点検のご案内を送付いたしますので、ご案内の通り点検を依頼してください。

## ■点検までの流れ

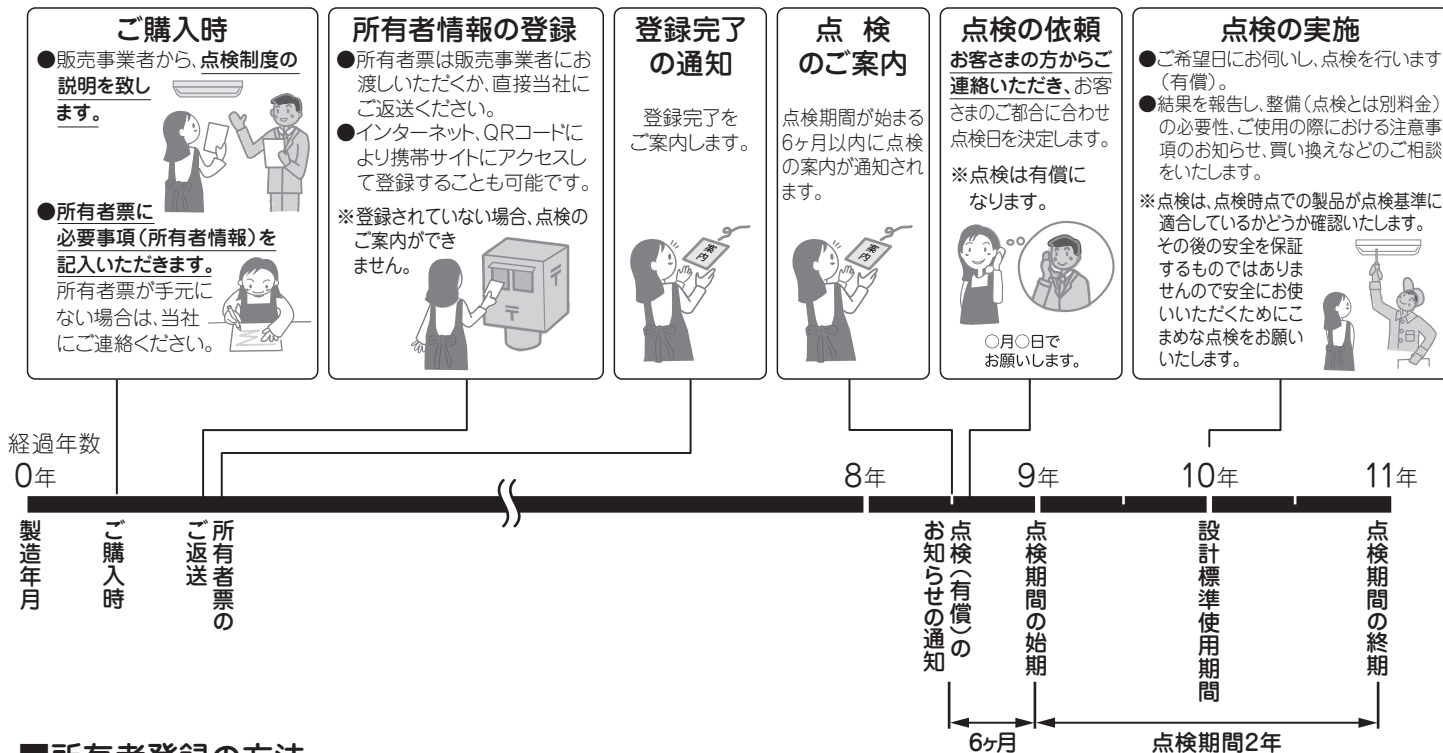

## ■所有者登録の方法

所有者票、インターネット、携帯サイトのいずれかよりご登録ください。

<p><b>所有者票(返信はがき)での登録</b></p> <p>本製品には、法で定められた所有者票が添付されています。所有者票に所定事項をご記入のうえ、ミシン目で切り取って返信してください。インターネット、携帯サイトからご登録頂く場合は、所有者票の返信は不要です。所有者票が手元にない場合は、当社にご連絡ください。</p>	<p><b>インターネットでの登録</b></p> <p><a href="http://wis.max-ltd.co.jp/dry-fan/shouanhou/">http://wis.max-ltd.co.jp/dry-fan/shouanhou/</a>へアクセスし、画面の案内にしたがって登録してください。</p> <p><b>携帯サイトでの登録</b></p> <p>所有者票のQRコードで携帯サイトにアクセスし画面にしたがって登録してください。</p>
--	--

## ■所有者情報の変更

引越しや点検通知先などの所有者情報に変更があった場合、マックス カスタマーセンターまでご連絡ください。

※所有者登録いただいた情報は消安法、個人情報保護法及び当社規定により適切に管理し、法定点検のお知らせと実施、その他製品安全に関するお知らせ(製品の保守・買い替え・廃棄に関するご案内)をする場合以外には使用致しません。所有者情報に不明な項目がある場合、連絡を入れさせていただくことがあります。所有者登録情報の変更又は法定点検についてのお問い合わせは、マックス カスタマーセンターまでご連絡ください。ホームページ(<http://www.max-ltd.co.jp>)では法定点検に関するご案内をしております。

## ■設計標準使用期間

	<p>本製品の設計標準使用期間※1は、10年※2です。 設計標準使用期間を超えてご使用された場合、部品等の経年劣化による発火・けが等の事故に至る可能性があります。点検期間内に法律で定められた点検(有償)を受けてください。</p>
--	--

※1 設計標準使用期間は、次ページの標準的な使用条件の下で、適切な取扱で使用し、適切な維持管理が行われた場合に、安全上支障がなく使用することができる標準的な期間として設計上設定される期間です。

また、設計標準使用期間は、「使用開始時期」からではなく、「製造時期」からとなります。

※2 本年数は、消費生活用製品安全法で規定された設定基準に基づき算出された数値で、保証期間とは異なります。



## ■設計標準使用期間の算定の根拠

本製品の設計標準使用期間は、製造年月を始期とし、以下の標準的な使用条件、日本工業規格JIS\_C\_9920-2に基づいて経年劣化により安全上支障が生じる恐れが著しく少ないことを確認した時期を終期として、算定しています。

表1—標準使用条件

環境条件	電 圧	単相 100V 又は単相 200V	製品の定格電圧による
	周波数	50Hz 及び / 又は 60Hz	
	温 度	20℃	
	湿 度	65%	
	設 置	標準設置	製品の取付説明書による
負荷条件		定格負荷(浴室の広さ乾燥する衣類の量など)	製品の取扱説明書による
想定時間	1年間の使用時間	換気時間 a) (局所換気) 1,460 時間 / 年 乾燥時間 650 時間 / 年 暖房時間 b) 302 時間 / 年	

注記 表1の温度20℃、湿度65%は、JIS C 9603の試験状態を参考としている。

注 a) 常時換気(24時間連続換気)のものは、8760時間 / 年とする。

b) 暖房機能のないものは、適用しない。

### 〈注意してください〉

- ・本製品を上記の標準的な使用条件を超える使用頻度や異なる使用環境などでお使いいただいた場合においては、設計標準使用期間よりも早期に安全上支障を生じる恐れが多くなることが予想されますので、製品に表示している点検期間よりも早期に点検を受けてください。
- ・本製品を目的外の用途で使用したり、業務用に使用されるなど、上記の標準使用条件と異なる環境でご使用された場合、設計標準使用期間の到来前に経年劣化等による重大事故発生の恐れが高まることが予想されますので、ご使用はお控えいただくようお願いいたします。ご不明な点は下記、マックス カスタマーセンターまでお問い合わせください。

## ■点検のご案内と実施

所有者情報を登録いただいた方には点検期間前に、当社より点検のご案内をいたしますので、ご案内の通り点検期間中に点検を依頼してください。点検はマックスまたはマックスが依頼した会社がお伺いいたします。

※点検は、消費生活用製品安全法で規定された点検基準に基づき、点検時点での製品が点検基準に適合しているかどうか確認いたします。その後の安全を保証するものではありません。また、整備等は含まれませんのでご注意ください。

## ■点検料金

点検費用は、お客さまにご負担いただくこととなります。また、点検の結果、整備が必要となった場合は、別途整備費用が発生いたします。点検料金は技術料、出張料、その他経費を合計した金額となります。

なお、点検料金の設定の基準は <http://wis.max-ltd.co.jp/dry-fan/shouanhou/> からご覧頂けます。

## ■整備用部品の保有期間

整備用部品とは、点検の結果、基準に満たない部分を修繕するための部品です。整備用部品の保有期間は11年です。

## ■本製品の清掃その他日常的に行うべき保守の内容及びその方法

製品を安全にご利用いただくためには、お客さまにおいても日常的に清掃や安全確認を行っていただくようお願いいたします。清掃方法等についてはP18,19,20を参照してください。また法定点検後も、本製品を安全にお使いいただくためにこまめに日常点検を行ってください。

右記の症状がある場合は、故障や事故防止のため、運転を停止し、専用のブレードを切り、マックス カスタマーセンターまたは、お買い上げの販売事業者、取付業者に点検・修理を依頼してください。

### 〈日常点検〉

- ・運転開始後、回転音が不規則に聞こえたり、回転しない。
- ・運転中に異常音がしたり、振動がある。
- ・異臭がする。
- ・その他、異常を感じる。

## ■点検に関するお問い合わせは

マックス カスタマーセンター までご連絡ください。



# 保証書

このたびは当社製品をお買い上げいただきましてありがとうございます。  
この保証書はお客さまの正常な使用状態において万一、機器本体が故障した場合には、  
本書の記載内容で無料修理を行うことを約束するものです。

お客さま	お名前
	〒 住所 TEL
	TEL
販売事業者名	お名前
	〒 住所 TEL
	TEL
保証期間	お買い上げ 年 月 日から 1年間

品名	
浴室暖房・換気・乾燥機	
品番	
BS-132EHA / BS-133EHA	
販売事業者の所有者票に関するご説明日から3ヶ月以内に所有者情報の登録をしていただくと、メーカー保証期間を1年間延長致します。	

## 【無料修理規定】

- 取扱説明書、取付説明書に従った正常な使用状態で、上記保証期間中に故障した場合には、お買い上げの販売事業者、当社または代行店が無料修理致します。
- 保証期間内に故障し、無料修理を受ける場合は、お買い上げの販売事業者または、当社にご依頼のうえ、本書をご提示ください。  
なお、離島および離島に準ずる遠隔地への出張修理を行った場合には、出張に要する実費を申し受けます。
- ご転居の場合は、事前にお買い上げの販売事業者にご相談ください。
- ご贈答品で、本保証書に記入してあるお買い上げの販売事業者に修理が依頼できない場合には、当社にご相談ください。
- 本書は日本国内においてのみ有効です。(This warranty is valid only in Japan.)
- 本書は再発行致しませんので、紛失しないよう大切に保管してください。
- 保証期間内でも次の場合には有料修理になります。
  - 使用上の誤りおよび不当な修理や改造による故障および損傷。
  - お買い上げ後、取付場所の移動・落下などによる故障および損傷。
  - 火災、塩害、地震、風水害、煤煙、腐食性などの有害ガス、ほこり、落雷、異常気象、ねずみ・鳥・くも・昆虫類の侵入およびその他の天災、地変による故障および損傷。
  - 取付説明書および取扱説明書などに指示する方法以外の工事設計または取付工事などが原因で生じた不具合、故障および損傷。
  - 業務用の場所でご使用になられた場合。
  - 車両、船舶に備品として搭載された場合に生じた故障および損傷。
  - 樹脂仕上、錆など設計仕様の範囲内の感覚的な現象の場合。
  - 機器に表示してある電源、電圧以外の電源、電圧で使用された場合。
  - 本書の提示がない場合。
  - 本書にお買い上げの年月日、お客さま名、販売事業者名の記入捺印のない場合、あるいは字句を書き替えられた場合。
  - 消耗部品の取替および保守などの費用。
  - 水道に関する国の基準（水道法）に定められた飲料水の水質基準に適合しない水を給水したことに起因する不具合。

※この保証書は本書に明示した期間、条件のもとにおいて無料修理をお約束するものです。従って、この保証書によってお客さまの法律上の権利を制限するものではありませんので、保証期間経過後の修理などについてご不明の場合は、下記フリーダイヤルへご連絡ください。  
※保証期間経過後の修理、補修用性能部品の保有期間について詳しくは修理欄をご覧ください。

## 【お客さまの個人情報のお取扱いについて】

当社は、お客さまの個人情報を当社製品の点検修理、お問い合わせへの対応および製品、サービスの改善などに利用させていただき、これらの目的のためにお問い合わせ内容の記録を残すことがあります。なお、点検修理やその確認業務に携わる協力会社にもお客さまの個人情報を開示することがありますが、当社と同等の管理を行ないます。

## 愛情点検



長年ご使用の浴室暖房・換気・乾燥機の点検を！

このような  
症状はあり  
ませんか？

- 運転開始後回転音が不規則に聞こえたり回転しない。
- 運転中に異常音がしたり振動がある。
- 異臭がする。
- その他、異常を感じる。

このような症状のときは、使用を中止し、故障や事故の防止のため、運転を停止し、電源を切り、必ずお買い上げの販売事業者または取付店に点検・修理を依頼してください。

修理・法定点検のご依頼は マックスエンジニアリングサービス株式会社へ



☎ 0120-011-408

インターネットでの修理のご依頼は  
<http://wis.max-ltd.co.jp/dry-fan/repair.html/>



PCサイトが表示されます

## マックス カスタマーセンター

〒103-0015 東京都中央区日本橋箱崎町6-2 マックス本社ビル別館5F  
TEL 03-5623-4616 FAX 03-3668-8127

※法定点検とは、長期使用安全点検制度に基づく点検です。  
製品に表示されている点検期間に点検を受けるよう、お願いします。

製品・別売部品についてのお問い合わせは マックス株式会社へ



☎ 0120-228-428

## 住環境機器お客さま相談窓口

〒103-8502 東京都中央区日本橋箱崎町6-6  
TEL 03-3669-8112 FAX 03-3669-8135  
<http://wis.max-ltd.co.jp/dry-fan/support.html>



PCサイトが表示されます

☎ 0120-631-722

## 住環境店舗MAX

ホームページでも受け付けております。  
ホームページ <http://www.jyukan-shop-max.com/>

