

# ルームエアコン 取扱説明書

## Eシリーズ

機種名(総称名※)

Es エーティーイーEs  
S224ATES-W  
S254ATES-W  
S284ATES-W  
S364ATES-W  
S404ATEP-W  
S564ATEP-W  
S284ATEV-W  
S364ATEV-W  
S404ATEV-W  
S564ATEV-W

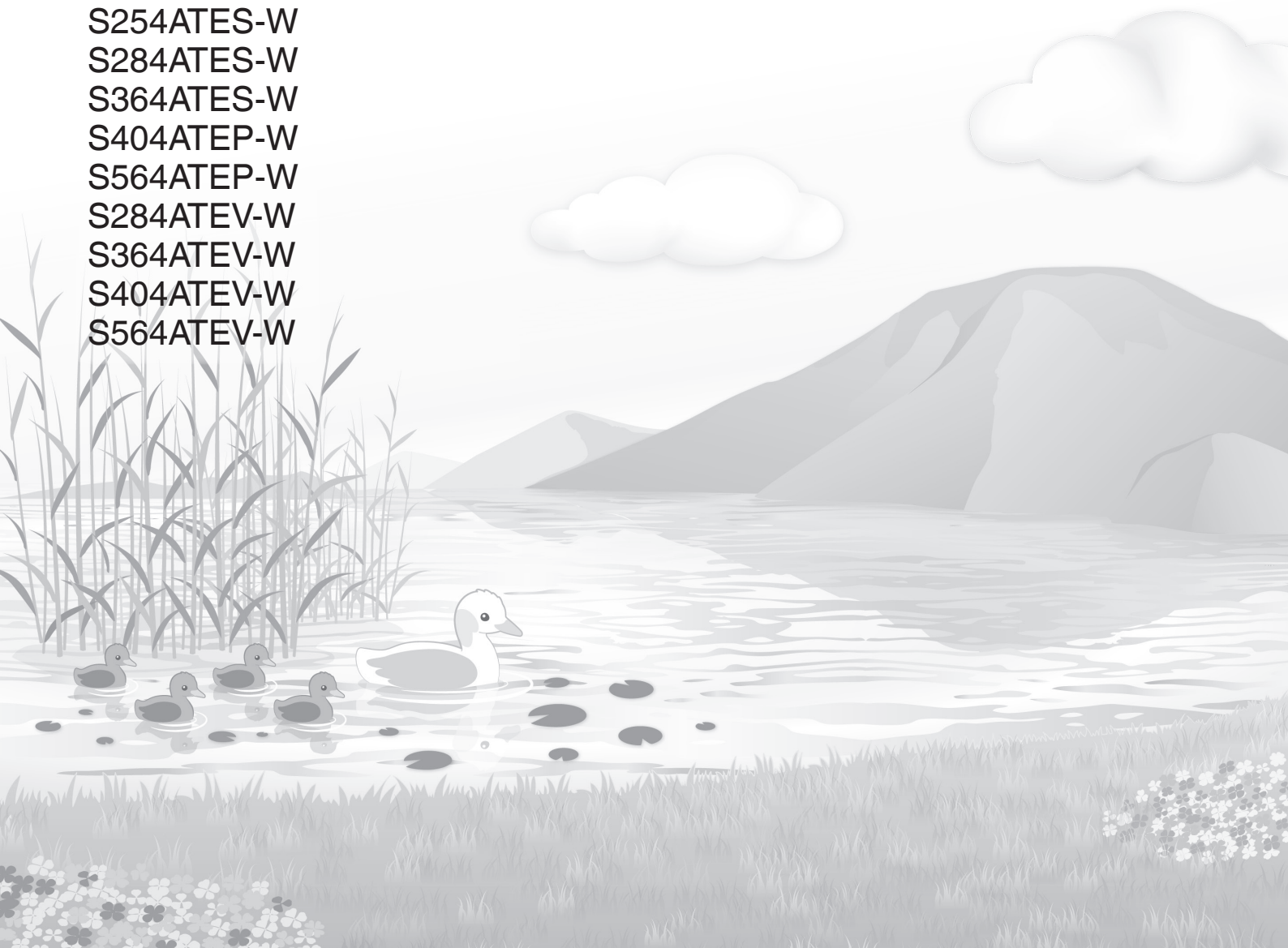

リモコンの裏にもあります。

### お客様サポート

ホームページから以下のサービスがご利用いただけます。

- AIチャット
- よくあるご質問
- 動画でサポート
- お問い合わせ

会員制サイト「CLUB DAIKIN」で  
ご愛用者登録をお願いします。

詳しくは裏表紙をご覧ください

- このたびはルームエアコンをお買い上げいただき、まことにありがとうございます。
  - この取扱説明書をよくお読みのうえ、正しく安全にご使用ください。  
ご使用前に「安全上のご注意」を必ずお読みください。▶4, 5ページ
  - 保証書はお買い上げ日、販売店名などの記入を確かめて、取扱説明書、据付説明書とともに大切に保管してください。
- ※室内ユニットと室外ユニットを併せた総称名です。各々の機種名は巻末の「仕様」でご確認ください。



製造用コードです。  
お客様用のコード  
ではありません。

# お客様サポートのご案内

サポートサイトには、操作・取扱いなどを動画や写真、イラストでわかりやすく説明するコンテンツをご用意しています。本書では説明されていないことも載っています。パソコンやスマートフォンからインターネットに接続して活用してください。

24時間 365日  
サポートします



## ダイキンサポートサイト

修理、使いかた、お手入れなどのご質問やお困りことがあるときは、以下のどちらかの方法でダイキンのサポートページにアクセスしてください。

### ●QRコードを読み取る



### ●検索サイトで“ダイキンコンタクトセンター”を入力



検索結果の中から、「ダイキンコンタクトセンター」を選択してください。

「使いかたや故障で困った」と思ったら…



## AIチャットでサポート



お困りの症状への対処方法やお手入れ・操作方法をご案内。故障と診断された場合でもそのまま修理申し込みできます。

### こんな内容

使いかたのご相談(機能・操作・設定)

お手入れ・その他のご相談

修理のご相談(故障診断・洗浄・キャンセル)

消耗品購入(リモコン・フィルター)

大雪や災害時の対応について

「操作方法を動画で見たい」と思ったら…



## 動画でサポート



操作方法をWeb動画で案内します。

機種によって対応していない場合があります。

### 閲覧できる動画

- ・運転中の音
- ・スマートフォンの接続設定
- ・フィルターのお手入れ方法

「もっといろいろ調べたい」と思ったら…



## よくあるご質問



操作・取扱方法、その他いろいろな内容をご案内します。

### こんな内容

- ・ダストボックスのお手入れ方法
- ・内部クリーンとは？

お客様サポートの内容は、予告なく変更することがあります。

# もくじ



お客様サポートのご案内…………… 2  
安全上のご注意…………… 4  
各部の名前と働き…………… 6  
運転前の準備…………… 9

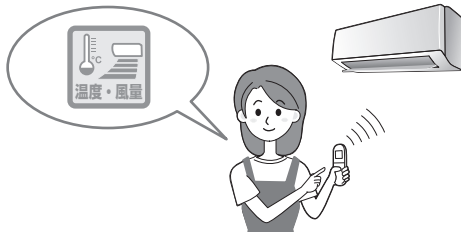

運転する…………… **自動** **冷房** **ドライ** **暖房** **送風** 10  
風を調節する…………… **風量調節** **風向調節** **風向制限** 11  
風をあてにくくする／お部屋の空気をキレイにする…… 13  
**風ないス** **ストリーマ空気清浄**

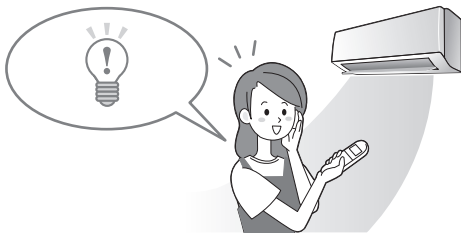

タイマーを使う…………… **タイマー** 14  
快眠をサポートする…………… **おやすみ運転** 15  
お部屋が高温／低温になると自動で運転…… **室温パトロール** 16  
エアコン内部のカビやニオイを抑える…… **自動内部クリーン** 17  
エアコン内部の汚れを落とす…………… **手動内部クリーン** 18



お手入れのしかた…………… 19



保証とアフターサービス…………… 29  
【別売品】  
長期使用製品安全表示制度に  
基づく本体表示について…………… 30  
仕様…………… 31  
お客様ご相談窓口／ご愛用者登録 …… 裏表紙

運転ランプが  
点滅するとき  
22ページ  
よくあるご質問  
24ページ  
故障かな？と  
思ったら  
25ページ

本書のイラストはイメージ図です。

必ずお守り  
ください

# 安全上のご注意

火災や感電、  
大けがを防ぐために  
お守りください。



人への危害、財産への損害を防ぐため、お守りいただくことを説明しています。

■ 誤った取扱いをすることによって生じる内容を、次のように区分しています。



## 警告

「死亡や重傷を負うおそれがある内容」  
を示しています。



## 注意

「けがや財産に損害を受けるおそれがある内容」を示しています。

■ お守りいただく内容の種類を、  
「図記号」で区分して説明しています。



「してはいけないこと」を  
表しています。



「しなければならないこと」を  
表しています。



## 警告

### 電源プラグやコードは



禁止

- 運転中に電源プラグを抜かない。※  
(感電や放電による火災の原因)
- 電源コードを持って抜かない。※  
(断線による発熱や発火の原因)
- ぬれた手で電源プラグの抜き差しや操作はしない。※  
(感電の原因)
- 途中で接続したり、延長コードの使用、  
タコ足配線をしない。  
(感電や発熱、火災の原因)
- 破損させたり、加工したり、傷んだまま、  
束ねたままでの使用はしない。  
(感電や火災の原因)



必ず実施

- 電源プラグは根元まで確実に差し込む。※  
(接触不良による感電や火災の原因)
- 定期的に電源プラグのホコリを  
乾いた布でふき取る。※  
(湿気などで絶縁不良となり、  
発熱や発火、火災の原因)

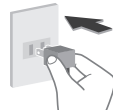

※電源プラグの有る機種の場合

### お手入れ時は



禁止

- お客様自身で、工具を使った分解掃除や  
改造、内部の洗浄はしない。  
(水漏れや破損、故障、発煙、発火の原因)  
エアコン内部の洗浄には、専門技術が必要です。  
お買い上げの販売店またはお客様ご相談窓口  
にご相談ください。
- 可燃性スプレー(ヘアスプレー・殺虫剤・  
除菌剤・エアダスターなど)や消臭剤など  
を本体に吹きかけない。  
(火災、水漏れ、冷媒漏れ、本体の変形、故障  
などの原因)

### ご使用時は



禁止

- 吸込口や吹出口に指や棒などを入れない。  
(ファンが高速で回転しているため、けがの原因)
- 長時間冷風を体に直接あてない、冷やし過ぎない。  
(体調を崩す原因)  
特にお子様や高齢者にはご注意ください。
- 可燃性スプレー(ヘアスプレー・殺虫剤・  
除菌剤・エアダスターなど)や消臭剤など  
を本体の近くで使用したり、直接吹きかけない。  
(火災、水漏れ、冷媒漏れ、本体の変形、故障  
などの原因)
- 腐食性ガスや金属製のホコリのある場所では  
使用しない。  
(引火や本体への吸引による発火や発煙の原因)

### 据付け・移設・修理時は



禁止

- 室外ユニットに表示の冷媒  
(R32)以外は使用しない。  
(故障や破裂、けがなどの原因)
- お客様自身でエアコンの据付けや移動、  
修理、再設置はしない。  
(感電や火災、けがなどの原因)  
必ずお買い上げの販売店または専門業者に依頼  
してください。



必ず実施

- アースや漏電遮断器が設置されていることを  
確認する。  
(感電や火災などの原因)
- 必ずエアコン専用のコンセントを使用する。  
(他の機器と併用すると、発熱による火災の原因)
- 冷えない、暖まらない場合は、冷媒漏れが  
原因の一つと考えられるので、お買い上げ  
の販売店に相談する。  
冷媒追加を伴う修理の場合は、冷媒漏れがない  
ことをサービスマンに確認してください。  
(冷媒は安全で、通常は漏れませんが、万一室内  
に漏れ、ファンヒーターやコンロなどの火気に  
触れると、有害な生成物発生の原因となります)
- 可燃性ガスの漏れるおそれのある場所に  
設置されていないか確認する。  
(万一ガスが漏れると、発火の原因)
- ドレンホースが確実に排水するように  
配管されているか確認する。  
(不確実な場合、家財などをぬらす原因)

### 異常・故障時にはただちに使用を中止する



必ず実施

- 異常・故障例
- 電源コード、プラグが異常に熱い。
  - 電源プラグが変色している。
  - こげ臭いニオイがする。
  - プレーカーがひんぱんに落ちる。
  - 室内ユニットから水が漏れる。
- (異常のまま運転を続けると故障や感電、発煙、  
火災などの原因)  
すぐに運転を停止し、電源プラグを抜くか、プレー  
カーを切ってお買い上げの販売店またはお客様  
ご相談窓口にご相談ください。



# 注意

## 室内ユニットは



禁止

- 動植物に直接風をあてない。  
(動植物に悪影響を及ぼす原因)
- 精密機器や食品、美術品の保存、動植物の飼育や栽培などに使用しない。  
(品質低下などの原因)
- ユニットの下に、他の電気製品や家財などを置かない。  
(水滴が落ちて、汚損や故障の原因)
- 発煙タイプの殺虫剤や防カビ剤を使用するときは運転しない。
  - 殺虫剤や防カビ剤の使用後は、十分換気してから運転する。(蓄積した薬剤成分が、吹出口から放出され、健康を害する原因)



必ず実施

- 燃焼器具と一緒に運転するときは、こまめに換気する。  
(酸素不足による頭痛などの原因)
- 燃焼器具は、風が直接あたらない場所で使用する。  
(不完全燃焼の原因)



## リモコンは



禁止

- 乳幼児の手の届くところにリモコンを置かない。  
(誤操作による体調悪化や電池誤飲の原因)
- 乾電池は、+を逆に入れない。  
(ショートや発火、液漏れの原因)

## 長期間使用しないときは



必ず実施

- 電源プラグを抜く。<sup>\*</sup>  
(ホコリがたまると、発熱や発火の原因)
- <sup>\*</sup>電源プラグの有る機種の場合

## ご使用時は



禁止

- 湿度が高いとき(80%以上)に、窓や戸を開けたまま冷房やドライで長時間運転しない。  
(室内ユニットから水滴が落ちて、家財などをぬらし汚損や故障の原因)

## お手入れ時は



禁止

- 不安定な台に乗らない。  
(転倒など、けがの原因)
- 室内ユニットのアルミ部分に触らない。  
(手を切る原因)
- エアコンを水洗いしたり、花瓶など水の入った容器を載せたりしない。  
(感電や発火の原因)



必ず実施

- 必ず運転を停止し、電源プラグを抜くか、ブレーカーを切る。  
(ファンが高速で回転しているため、けがの原因)

## 室外ユニットは



禁止

- アルミ部分に触らない。  
(手を切る原因)
- ユニットのの上に乗ったり、ものを載せたりしない。  
(ベランダなどの高い場所に設置の場合、転落の原因)
- 据付台が破損したまま、放置しない。  
(落下や転倒によるけがの原因)

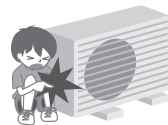

必ず実施

- ユニットの周辺に、ものを置いたり、落ち葉などがたまらないようにする。  
(虫などが侵入し、故障や発火、発煙の原因)

## ストリーマ放電について

- 微量のオゾンが発生するため、吹出口からニオイがすることがありますが、ごくわずかであり、健康に支障はありません。

## 室内・室外ユニット周辺の確認

- 図の距離をあけないと、エアコンの能力が低下したり、テレビやラジオに雑音が入るおそれがあります。
  - 設置場所に余裕があれば、効率の良い運転のために、できるだけ広い寸法をお取りください。

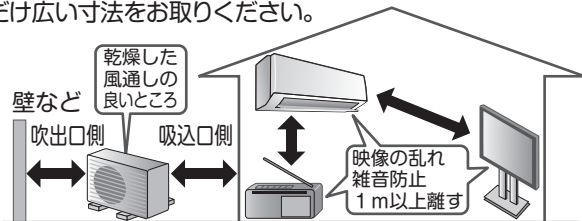

- 火災警報器と室内ユニットの吹出口は1.5m以上の距離をあけてください。なお、火災警報器が誤作動するおそれがあるため、エアコンの温風が直接あたらないようにしてください。
- 調理室など油煙の多いところでのご使用は避けてください。エアコン内部に油が付着し、水漏れの原因となります。
- 据付説明書にしたがわない施工工事、および屋内でも人が生活する空間以外(天井裏、小屋裏、壁内、床下など)へ据付けされた場合や改造製品については、保証の対象外となります。

- 弊社カタログ記載の別売品以外の市販品を取り付けて運転することは避けてください。  
(設定温度にならない、結露、異音などの原因)
- 加湿器などを近くでご使用になるときはご注意ください。加湿の種類によっては水道水に含まれるカルシウムやマグネシウムなどの化合物が水と一緒に放出される場合があります。蒸発すると白い粉になります。このような水分がエアコン内部に入ると汚れや故障の原因になります。
- 床面などにワックスを塗布するときは、運転をしないでください。エアコン内部にワックスの成分が付着し、水漏れの原因となります。ワックス塗布後は十分に換気を行ってから運転してください。
- エアコンを数シーズンご使用後は、通常のお手入れとは別に点検整備を行ってください。ドレンの排水経路が詰まると、エアコン内部からの水漏れの原因となります。点検整備には専門の知識と技術が必要です。お買い上げの販売店に依頼してください。

# 各部の名前と働き

## 室内ユニット

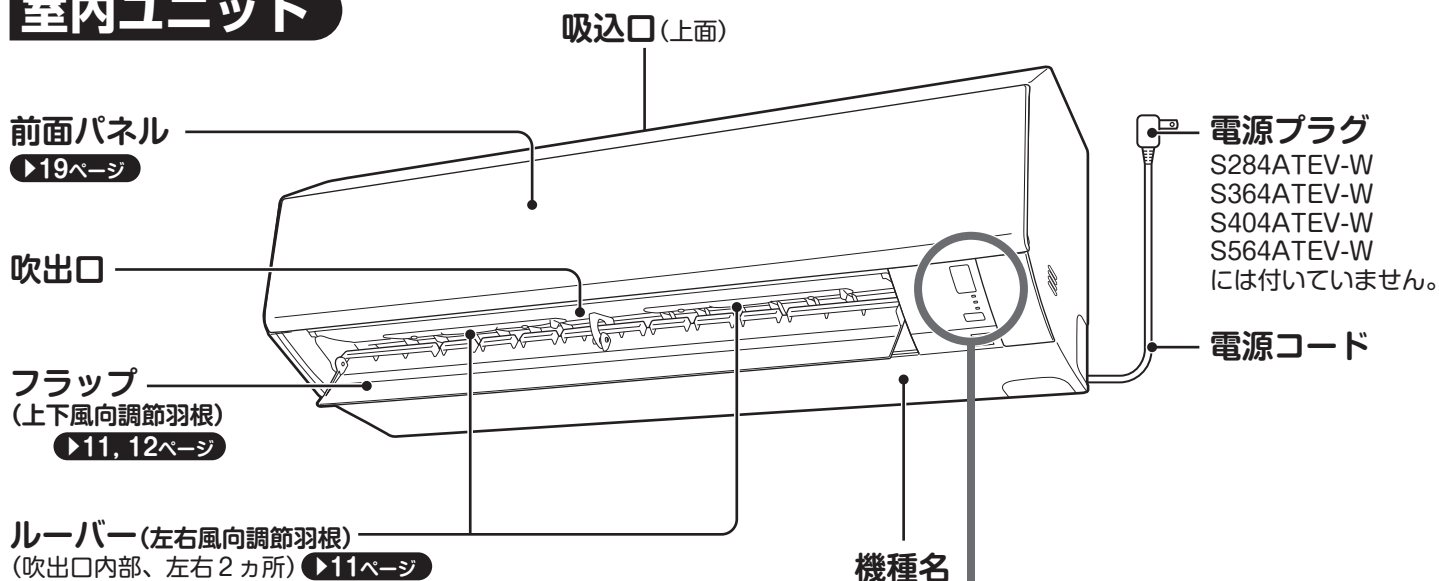

## 本体表示部

### 受信部

リモコンからの信号を受ける部分です。

- 信号を受けると、受信音と同時に運転ランプが点滅し、受信を確認できます。
  - ・運転開始…ピピッ
  - ・設定変更…ピッ
  - ・運転停止…ピー

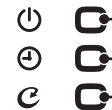

運転ランプ(緑色)

タイマーランプ(橙色)

内部クリーンランプ(緑色)

運転/停止ボタン

- 押すと運転モード、風量を「自動」で運転します。もう一度押すと停止します。

▶10, 11ページ

- リモコンが見つからないときなどにご使用ください。

### ■表示ランプ一覧

ランプ	色		お知らせしている内容
⏻	緑	点灯	運転中
		点滅	エラーコードを確認する ▶22, 23ページ
🕒	橙	点灯	タイマー設定中 ▶14ページ
🔄	緑	点灯	自動内部クリーン「入」でエアコン運転中 ▶17ページ
			内部クリーン運転中 ▶17, 18ページ

おやすみ運転中は、表示ランプが暗くなります。

## 前面パネルを開けたとき

**抗ウイルスフィルター**※(白色)  
フィルターに付着したウイルスを抑制します。  
右側にのみ取り付けています。▶21ページ

※試験機関：ホーケン品質評価機構。  
試験証明書番号：25020005144-1号  
ウイルス対応方法：塗布。  
試験方法：JIS L 1922：2016  
ウイルス感染価の測定方法。  
試験結果：ウイルス液に2時間接触後に  
99%以上の低減を確認。  
1種類のウイルスにて  
試験を実施。

**ストリーマユニット**(内部)  
ストリーマ放電の分解力で、  
カビやアレル物質を抑制します。  
取り外せません。

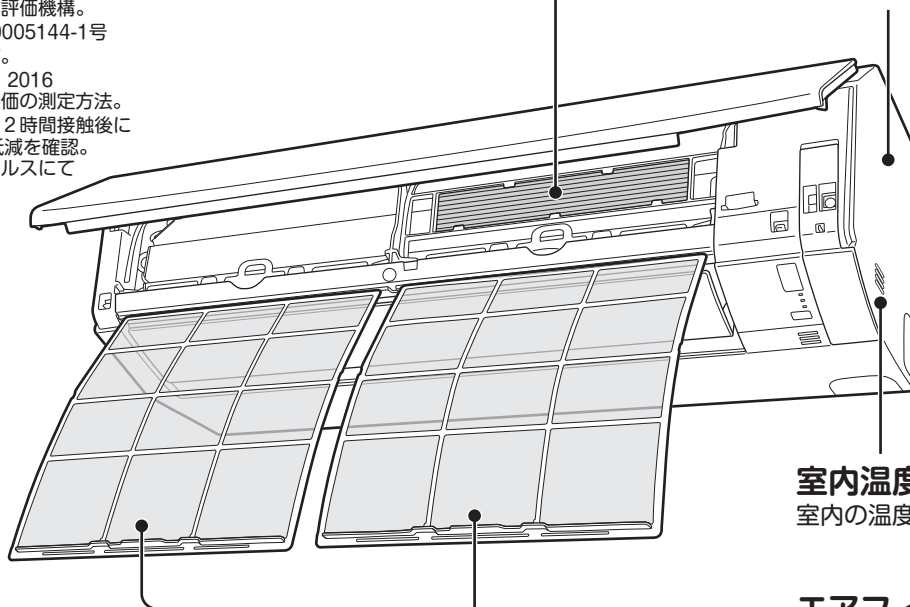

**室内温度センサー部**(内部)  
室内の温度を検知します。

**エアフィルター**(黒色)  
(左右2カ所) ▶20ページ

## 室外ユニット

**吸込口**(側面・背面)

**吹出口**

**ドレン排水口**(底面)

暖房運転時、室外ユニットから  
出た水を排出します。

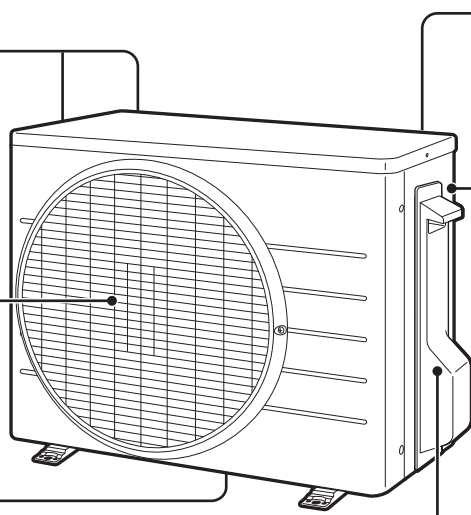

室外ユニットの形状は機種によって異なります。

**屋外温度センサー部**(背面)  
屋外の温度を検知します。  
R224AES  
R254AES  
には付いていません。

**機種名**

**冷媒配管、連絡電線**

**ドレンホース**  
冷房・ドライ運転時、  
室内ユニットから出た水を  
排出します。

**アース端子**(内部)

## 付属品



リモコン

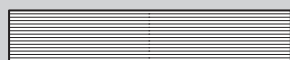

抗ウイルスフィルター(1枚)  
(据付時に取り付けています)



単4形アルカリ乾電池(2本)



取扱説明書



保証書

# 各部の名前と働き

## リモコン(表面)

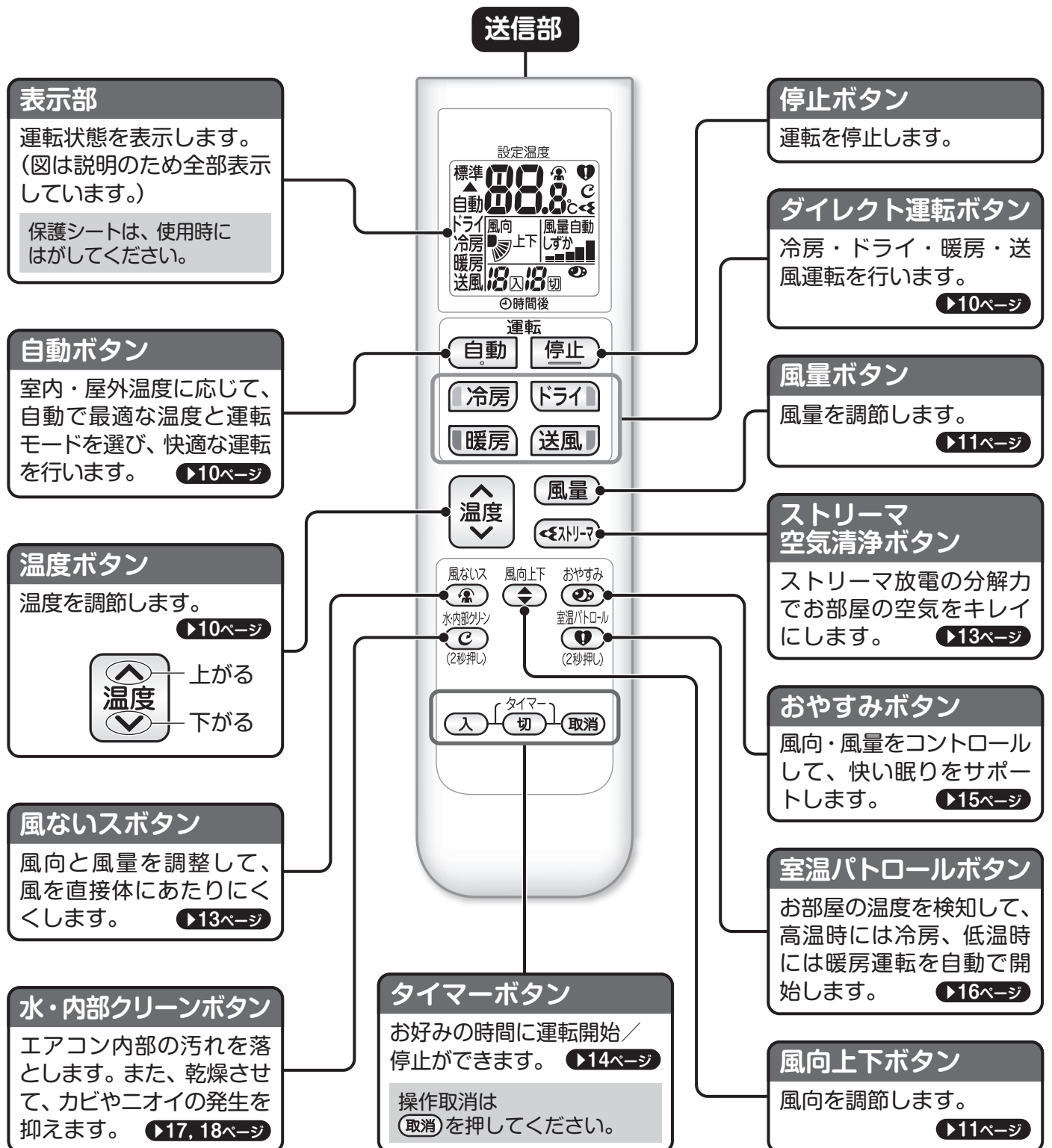



# 運転前の準備

## 室内ユニット

- 電源プラグをコンセントに差し込む。  
電源プラグのない機種はブレーカーを入れる。

● 約1分間各部の動作チェックを行います。



## リモコン

### 電池を入れる

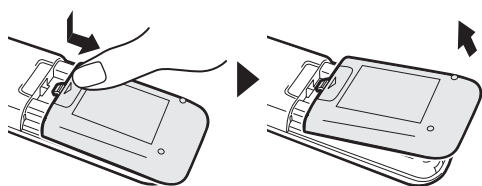

押しながら  
手前に引く

持ち上げる

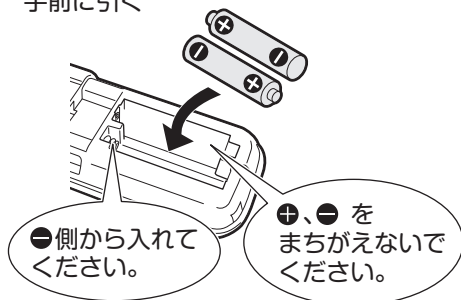

●側から入れて  
ください。

⊕、⊖を  
まちがえないで  
ください。

1 電池カバーの  マークを指で  
押しながら手前に引いて、持ち上げる。

2 単4形アルカリ乾電池を2本入れ、  
電池カバーを閉める。

● 単4形アルカリ乾電池以外をご使用になると正常に動作  
しない場合があります。

### 電池について

- 液漏れや破裂によるけがや故障を避けるため、長期間ご使用にならない場合は電池を取り出してください。
- 交換の目安は約1年です。電池交換は、2本同時に新しい単4形アルカリ乾電池と交換してください。
- 電池の残量がなくなると、リモコン表示部全体が点滅し、電池交換をお知らせします。ご使用状況によっては、電池の消耗が早く、電池交換のお知らせ表示が出る前にリモコン信号が受信されにくくなる場合があります。
- 付属の乾電池は、最初にご使用いただくために用意しているもので、1年に満たないうちに消耗することがあります。

### ご注意ください

電池の使いかたを誤ると、液漏れや発熱、破裂によるけがや機器故障の原因となります。  
注意事項を守って安全にご使用ください。

- 電池のアルカリ液が目に入ったときは、こすらず、すぐに水道水で十分に洗い、医師の治療を受けてください。
- 電池は、お子様の手の届かないところに置いてください。万一、電池を飲み込んだ場合は、すぐに医師に相談してください。
- 電池を火の中に入れて、加熱や分解、改造したりしないでください。絶縁物やガス排出弁などが損傷し、液漏れや発熱、破裂するおそれがあります。
- 電池の外装ラベルをはがしたり、傷付けたりしないでください。
- 種類の違う乾電池を使用しないでください。

### 使いかた

- リモコンの送信部を室内ユニットの受信部に向けてください。  
カーテンなど信号をさえぎるものがあると作動しないことがあります。
- 送信できる距離は室内ユニットの真正面で約7mです。
- リモコンを受信部に向けていないと送信できる距離が短くなります。

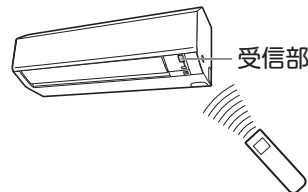

受信部

### リモコンについて

- 落としたり水でぬらしたりしないでください。(リモコンが破損することがあります。)
- 汚れが気になるときはやわらかい布でからぶきしてください。
- 壁などに取り付ける場合は、別売品のリモコンホルダーをご使用ください。▶29ページ
- リモコンの電池を交換すると、自動内部クリーンの設定が「入」に戻ります。▶17ページ

別売品の無線LAN接続アダプターを接続し、スマートフォンなどで操作をする場合  
本製品は、電気通信事業者(インターネットプロバイダなど)の通信回線に直接接続することはできません。  
インターネットに接続する場合は、必ずルーターなどを経由し接続してください。

# 運転する

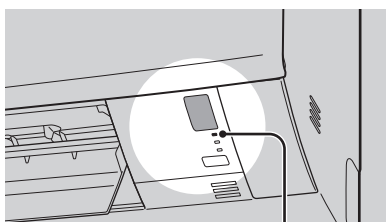
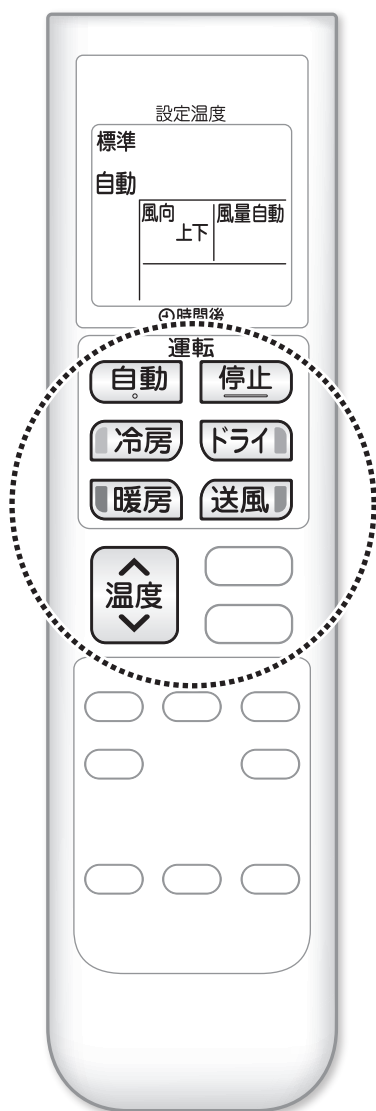

① 運転ランプ(緑色)

## お知らせ

- ご購入時は自動内部クリーン「入」です。
- 自動内部クリーン「入」の場合、冷房・ドライ(自動運転で選択された場合を含む)運転を停止すると、内部クリーン運転を開始します。**▶17ページ**自動内部クリーンを停止したい場合は、もう一度 **停止** を押してください。

エアコンに運転を まかせたいとき <b>自動</b>	<b>自動</b> を押す。
温度を下げたいとき <b>冷房</b>	<b>冷房</b> を押す。
湿度を下げたいとき <b>ドライ</b>	<b>ドライ</b> を押す。
温度を上げたいとき <b>暖房</b>	<b>暖房</b> を押す。
空気を循環させたいとき <b>送風</b>	<b>送風</b> を押す。

**温度を変えたいとき**

**温度** を押す。

**停止したいとき**

**停止** を押す。

- リモコン表示が消灯します。
- 自動内部クリーンを停止したい場合は、もう一度 **停止** を押してください。

運転モード	温度設定 (0.5℃きざみ)
自動	標準-5.0℃～標準～標準+5.0℃ ※1
冷房	18.0℃～32.0℃
ドライ	標準-2.0℃～標準～標準+2.0℃ ※2
暖房	14.0℃～30.0℃
送風	温度は変えられません。

- ※1 標準…室内・屋外温度から決定した温度  
(例)冷房運転の場合：  
室内温度27℃、屋外温度35℃のとき、標準の温度設定は25.0℃。  
暖房運転の場合：  
室内温度20℃、屋外温度7℃のとき、標準の温度設定は23.5℃。
- ※2 標準…ドライ運転開始時の室内温度

## 自動運転について

- 自動運転を行うと、室内・屋外温度に応じて、自動で最適な温度と運転モード(冷房、ドライ、暖房のいずれか)を選び、冷やし過ぎ、暖め過ぎを防止します。
- お好みに合わないときは運転モードを変えてください。

## ドライ運転について

- ドライ運転は、弱めの冷房運転と停止を適切に制御して湿気を取ります。
- 温度設定と除湿効果は表のような関係があります。お好みに合わせて調節してください。

温度設定※	標準-2.0℃～標準～標準+2.0℃
除湿効果	高い ↔ 低い

※設定温度を「標準」より高くしてもお部屋を暖める運転にはなりません。

- 室内温度より屋外温度が低い場合、除湿効果が低くなります。

# 風を調節する



## 風量調節

### 風量 を押す。

- 押すごとに風量表示が切り換わります。

運転モード	風量設定
自動 おやすみ運転	自動、しずか*
ドライ	自動
冷房	自動、しずか*、1～5**
暖房	自動、しずか*、1～5**
送風	自動、しずか*、1～5**

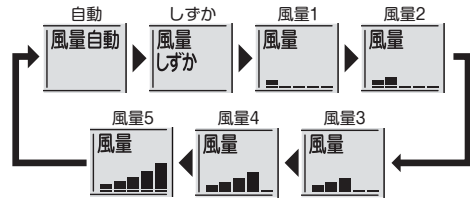

※ 風量「しずか」「1」の設定は風の音が気になるときにご使用ください。ただし、お部屋が冷えにくく(暖まりにくく)なる場合があります。

### 風量「自動」について

- 風量設定「自動」のとき、冷房・ドライ(自動運転で選択された場合を含む)運転を開始すると、室内ユニットにこもったニオイが出るのを抑える機能が働くため、すぐに風が出ません。最長約90秒お待ちください。(ニオイないス機能)
- お部屋の状況に応じた風量とするため、風量「しずか」よりも風量が弱くなる場合があります。

### お知らせ

- 上下の風向を固定する場合、冷房・暖房効果を高めるために冷房・ドライ運転時はフラップを水平に近い状態に、暖房運転時は下向きにご使用ください。
- フラップが自動で動いているとき運転音に変化する場合があります。
- 冷やしすぎ、暖めすぎを防ぐためにエアコンの風量が弱まり、フラップが停止する場合があります。風向上下でスイングを設定しているときはフラップは上向きの位置で停止します。
- フラップの可動範囲は運転モードに応じて異なります。送風運転の場合、フラップの最大可動範囲内で調節できます。

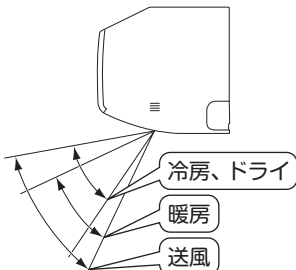

## 風向調節

### ■ 上下の風向を変えたいとき

風向上下  
風向上下 を押す。

- 押すごとに風向(上下(スイング)、1～5段階)が切り換わります。
- フラップが上下に動きます。

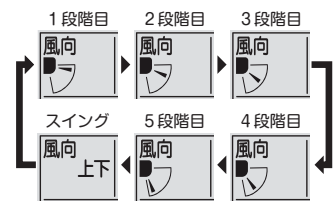

### ■ 左右の風向を変えたいとき

ルーバーのツマミを持って左右に動かします。ツマミは左右1カ所ずつあります。

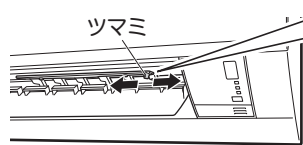

**ご注意ください**  
ファンが高速で回転しているため、ツマミより奥に指を入れないでください。



### お願い

- 上下の風向調節は必ずリモコンで行ってください。フラップを無理に手で操作すると、正しく動かなくなることがあります。
- 風量「しずか」運転や上下左右の風向によって、お部屋の温度が設定した温度にならない場合があります。(例：お部屋の壁に向かって吹き出している場合) その場合は、風向、風量を変更してください。

# 風を調節する

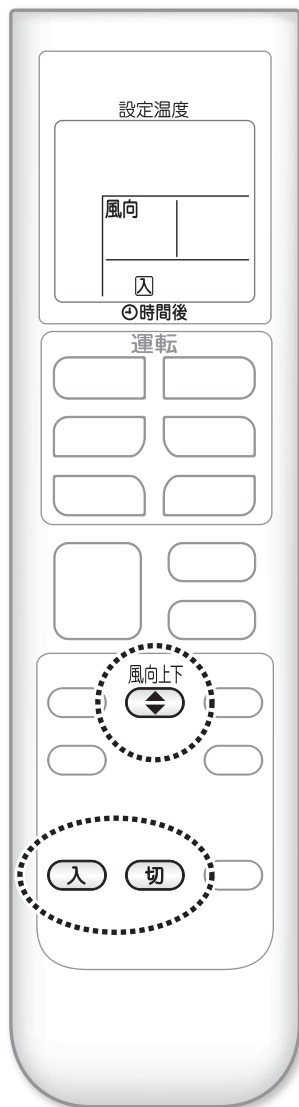

## 風向制限 ご購入時の設定「切」

風向下向き時に、風がエアコン下の家具やカーテンなどにさえぎられ、設定温度に到達しない場合は、フラップ可動範囲を制限することができます。

### ■ 風向制限を「入」にしたいとき

停止中に 風向上下 を2秒以上押し続けながら **入** を押す。

- 風向と「入」マークが約2秒間表示し、室内ユニットのすべてのランプが2回点滅し、設定が変更されます。

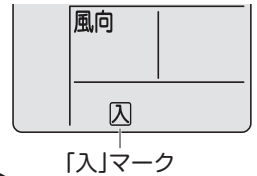

### 「切」にしたいときは、もう一度

停止中に 風向上下 を2秒以上押し続けながら **切** を押す。

- 風向と「切」マークが約2秒間表示し、室内ユニットのすべてのランプが2回点滅し、設定が変更されます。

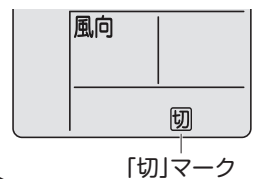

### 風向制限について

- 風向制限を「入」にすると、実際に可動するフラップの上下範囲はリモコンの風向上下の表示とは異なり、冷房、ドライ、送風時は最大で3段階目まで、暖房時は最大で2段階目までになります。

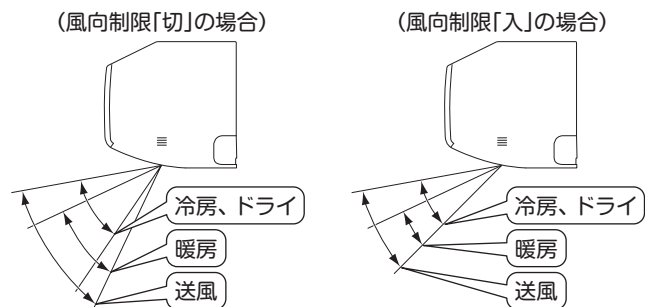

### 風向制限「入」時のリモコン表示とフラップについて

	1段階目	2段階目	3段階目	4段階目	5段階目
リモコンの表示					
冷房、ドライ、送風時のフラップ範囲	1段階目	2段階目	3段階目	3段階目と同じ	
暖房時のフラップ範囲	2段階目と同じ				

### お願い

風向上下 の長押し時間が短いと **入** **切** を押しても風向制限が「入」または「切」に設定できません。もう一度設定し直してください。



# 風をあてにくくする / お部屋の空気をキレイにする

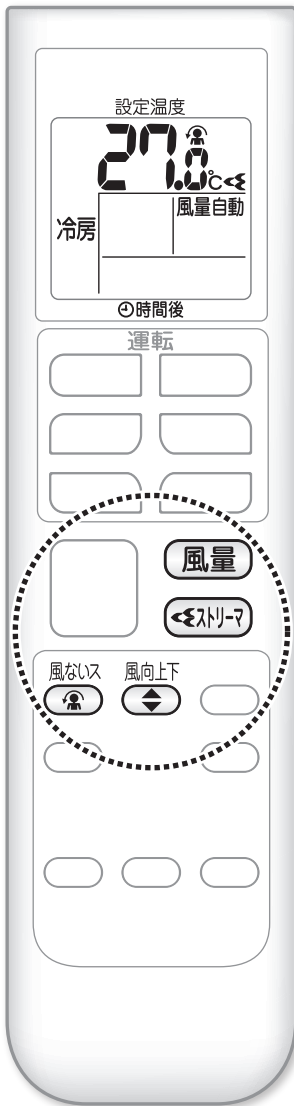

## 風ないス

風向と風量を調整して、風を直接体にあたりにくくします。

風ないス

を押す。

- リモコン表示部に風ないスマークが表示されます。
- 風量設定は「自動」になります。風量は変更できません。
- 送風運転、おやすみ運転では使用できません。

風ないスマーク

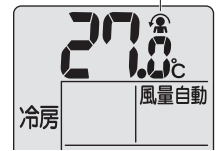

## 取り消したいとき

風ないス

をもう一度押す。

- 元の風向・風量設定に戻ります。
- **風量** または を押すと、風ないスは解除されます。

## 風ないス運転について

- 下記の運転中は風ないスを設定できません。

送風、おやすみ

- 運転モードによってフラップの向きが変わります。

(風ないスのイメージ)

### フラップの向き

上向き

運転モード

冷房、ドライ

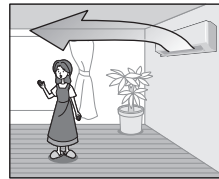

### フラップの向き

下向き\*

運転モード

暖房



\* 風向制限「入」時は、風向制限「切」時よりも下向きを抑えた風向になります。

▶12ページ

## ストリーマ空気清浄

ストリーマ放電の分解力でカビやアレル物質を抑え、お部屋の空気をキレイにします。

ストリーママーク

運転中に を押す。

- リモコン表示部にストリーママークが表示されます。



## 取り消したいとき

をもう一度押す。

## ストリーマ空気清浄運転について

- 運転中にストリーマ放電の「シュー」、「パチ」という音がしますが異常ではありません。また、ご使用環境により、音が小さくなったり、音質が変わることがありますが、異常ではありません。
- ストリーマ放電により微量のオゾンが発生するため、吹出口からニオイがすることがありますが、ごくわずかであり、健康に支障はありません。
- 運転中に風量が弱くなったとき、吹出口からごく微量のオゾンのニオイがするのを防ぐため、ストリーマ放電を停止する場合があります。

# タイマーを使う

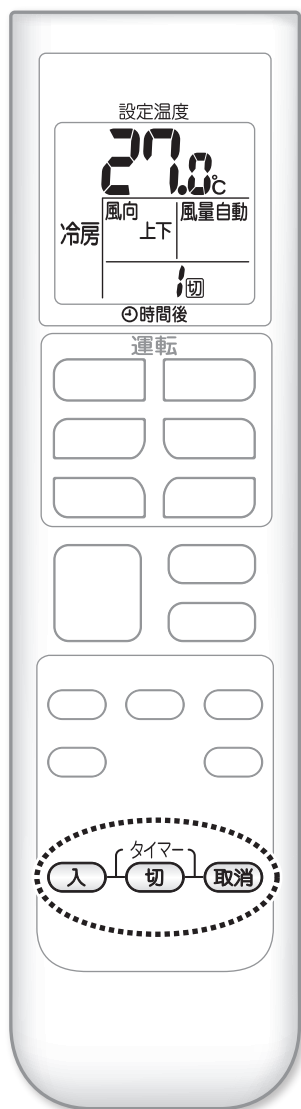

## タイマー

お好みの時間に運転開始/停止ができます。  
タイマーは1回だけの設定です。その都度設定してください。

### ■ 入タイマーの場合 (設定した時間後に運転を開始する)

**入** を押して、時間を設定する。

### ■ 切タイマーの場合 (設定した時間後に運転を停止する)

**切** を押して、時間を設定する。

- 押すごとに1時間きざみで設定できます。(1~12時間)
- 入タイマーは前回使用していた運転モード、設定温度、風量、風向で運転を開始します。
- 停止中に操作した場合、リモコン表示のタイマー時間が約5秒間点滅します。その間に温度や風量、風向などを変更することができます。

## 予約を取り消したいとき

**取消** を押す。

- タイマーランプが消灯します。
- 入タイマー予約、切タイマー予約の両方を取り消します。

## タイマー運転について

- 入タイマーを予約すると、その時間にリモコンの設定温度となるように、最長約1時間前から運転を始めます。(おはよう予約)

【設定例】朝7:00に入タイマー (前日22時に、入タイマー9時間後設定)

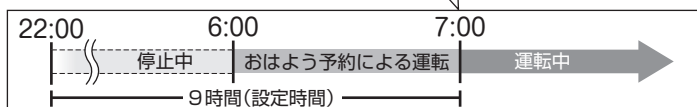

- 一度入タイマーを予約すると、設定時間は記憶され、次回予約時は記憶された設定時間が最初に表示されます。  
ただし、切タイマーの設定時間は記憶されません。
- 切タイマーで停止した場合は、自動内部クリーン運転は行いません。

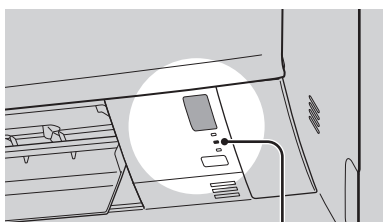

④ タイマーランプ(橙色)

## お願い

次のような場合には、再設定をしてください。

- (設定した時間がリセットされます。)
- 電源プラグをコンセントから抜いたとき
  - 停電したとき
  - プレーカーを切ったとき
  - プレーカーが作動したとき
  - リモコンの電池を交換したとき

## 組合せ予約について

- 入タイマーと切タイマーを組み合わせると予約ができます。下記の例を参考にしてください。

(例)

【設定例1】 現在時刻23:00 (運転中)

- 1時間後に運転を停止し、その7時間後に運転を開始したいとき。

8 入 1 切



【設定例2】 現在時刻15:00 (停止中)

- 2時間後に運転を開始し、その3時間後に運転を停止させたいとき。

2 入 5 切

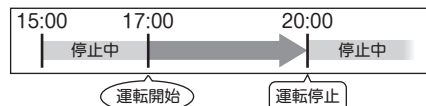

- 組合せ予約の場合も入タイマーは、おはよう予約運転になります。

# 快眠をサポートする

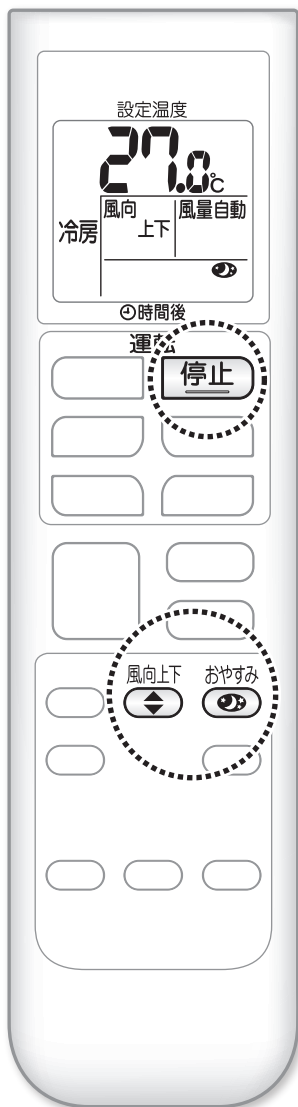

## おやすみ運転

風向・風量をコントロールして、風を直接体にあたりにくくすることで、快い眠りをサポートします。

冷房・暖房運転中に **おやすみ** を押す。

- リモコン表示部におやすみマークが表示されます。
- 風向は上向きになりますが、**風向上下** で変更できます。  
風向制限「入」時は、冷房は最大3段階目、暖房は最大2段階目までになります。▶12ページ  
(おやすみ運転中にお好みの風向に変更した場合は、次回からもその風向になります。)
- おやすみ運転中の風量は「自動」「しずか」のみ設定できます。
- おやすみ運転中は、本体の表示ランプが暗くなります。

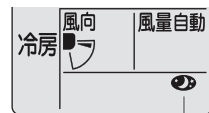

おやすみマーク

## 取り消したいとき

**おやすみ** をもう一度押す。

- 元の運転内容に戻ります。
- 下記のボタンを押すと、おやすみ運転は解除されます。

自動、冷房、暖房、ドライ、送風

## 停止したいとき

**停止** を押す。

お好みの時間に停止することもできます。

切タイマーを設定する。▶14ページ

## おやすみ運転について

- 下記の運転中はおやすみ運転を設定できません。  
自動、ドライ、送風
- おやすみ運転を設定すると、風ないスは解除されます。

(おやすみ運転のイメージ)

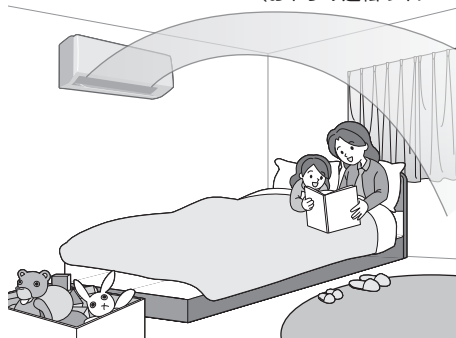

## お知らせ

風量「しずか」以外でご使用中におやすみ運転を設定すると、風量「自動」になるため、風量が強くなる場合があります。

# お部屋が高温／低温になると自動で運転

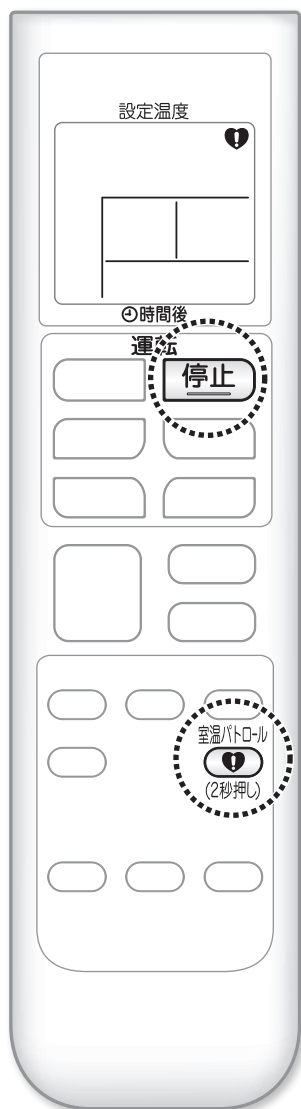

## 室温パトロール

運転停止中にお部屋の温度を検知して、高温時には冷房、低温時には暖房運転を自動で開始します。

室温パトロール (2秒押し) を約2秒間押す。

室温パトロールマーク



- 運転中や停止中もリモコン表示部に室温パトロールマークが表示されます。

- 室内温度が高い場合  
室内温度が28℃以上になると冷房運転を開始します。
- 室内温度が低い場合  
室内温度が14℃以下になると暖房運転を開始します。

## 取り消したいとき

もう一度 室温パトロール (2秒押し) を約2秒間押す。

- リモコン表示部の室温パトロールマークが消灯します。

## 停止したいとき

停止 を押す。

- 室温パトロール中の運転は停止しますが、お部屋が高温／低温のときは、ふたたび運転を開始します。運転を開始させたくない場合は、ご使用の環境が高温／低温になっていないことをご確認のうえ、室温パトロール設定を取り消してください。

## 室温パトロールについて

- 室内ユニットが高温／低温を検知すると、送風運転を開始し、正確なお部屋の温度を再検知します。再検知した室内温度に応じて冷房・暖房運転を開始します。

送風 ▶ 検知 ▶ エアコンが自動で冷房・暖房運転

## お願い

- 熱中症や低温時の身体への影響を防止する機能ではありません。室内ユニットの設置場所やご使用の環境によっては、温度を正確に検知できず、冷房あるいは暖房運転をしない場合がありますので、この機能は補助的にご使用ください。
- お部屋が高温／低温のときは運転を開始するため、長期間ご使用にならない場合は、室温パトロール設定を取り消すことをおすすめします。
- 運転開始時には「ピピッ」と音が鳴ります。
- 室温パトロール中に運転が始まっても、リモコン表示は停止中のままです。
- お部屋の温度が下がると室温パトロール中の冷房運転は自動で停止します。
- お部屋の温度が上がると室温パトロール中の暖房運転は自動で停止します。
- 切タイマーで設定時間になると、室温パトロールでの冷房・暖房運転は停止しますが、お部屋が高温／低温のときは、ふたたび運転を開始します。
- 次のような場合には、室温パトロールを行いません。
  - ・ 停電しているとき
  - ・ ブレーカーが切れているとき
  - ・ エアコンが故障しているとき

▶22～28ページ

冷房・暖房シーズン初めには、エアコンに異常がないか(正常に運転するか)、点検を行ったうえで、本機能をご使用されることをおすすめします。



# エアコン内部のカビやニオイを抑える

内部クリーンについては  
こちらでもご確認  
いただけます。

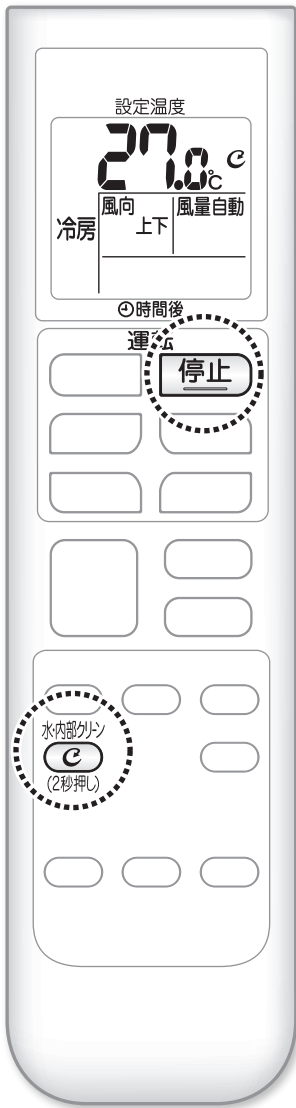

## 自動内部クリーン ご購入時の設定「入」

冷房・ドライ運転を行うと、エアコン内部が結露し、カビやニオイが発生する原因になります。

自動内部クリーンは冷房・ドライ運転で5分以上運転し、停止したとき、毎回自動でエアコン内部を乾燥させる運転を行います。

- 自動内部クリーン「入」の場合は、リモコン表示部に内部クリーンマークが表示されます。

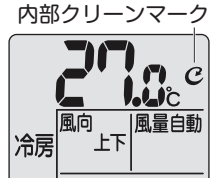

### ■自動内部クリーン「切」にしたいとき

運転中に **水内部クン** (2秒押し) を約2秒間押す。

- リモコン表示部の内部クリーンマークが消灯します。

「入」にしたいときは運転中にもう一度 **水内部クン** (2秒押し) を約2秒間押す。

- 自動内部クリーンを任意で行いたいときは冷房・ドライ運転を5分以上行った後、停止してください。

## 途中で停止したいとき

**停止** を押す。 ● 内部クリーンランプが消灯します。

### 自動内部クリーンについて

- 自動内部クリーン運転の流れ

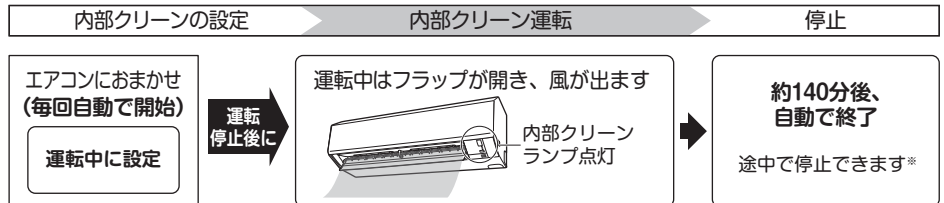

※途中で停止した場合、エアコン内部を乾燥しきれないことがあります。

## ■内部クリーン運転中

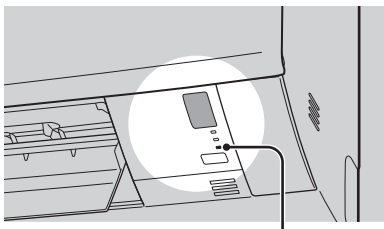

● 内部クリーンランプ(緑色)

### 電気代の目安(1回あたり)

最大約 **4** 円

電気代単価31円/kWhで算出しています。

- 送風運転と暖房運転でエアコン内部を乾燥させます。室内温度や湿度がお好みに合わないときは、自動内部クリーンを「切」にしてください。
- 切タイマーで停止したときは、自動内部クリーン運転は行いません。
- ストリーマ放電を行いながらエアコン内部を乾燥させて、エアコン内部のカビやニオイの発生を抑えます。付着したホコリやカビを取り除く機能ではありません。
- 屋外温度が24°C以上または室内温度が高くなったときは、暖房運転を行いません。
- 内部クリーン運転中はフラップが開き風が出ます。(フラップを閉じている時間もあります)
- 自動運転停止後も、運転モードが冷房、ドライのときは、自動内部クリーン運転を行います。
- 暖房、送風運転停止後は自動内部クリーン運転は行いません。
- リモコンの電池を交換すると、自動内部クリーンの設定が「入」に戻ります。
- 別売品の無線LANアダプターを接続し、スマートフォンで停止したときは自動内部クリーン運転は行いません。

### お知らせ

#### 内部クリーンランプについて

エアコン運転中 (運転ランプ点灯)	自動内部クリーン 「入」	点灯
	自動内部クリーン 「切」	消灯
エアコン停止中 (運転ランプ消灯)	自動内部クリーン 「入」	消灯
	自動内部クリーン 運転中	点灯

### お願い

ニオイや湿気が気になる場合は、窓を開けるなどの換気を行ってください。

はじめに

基本の使いかた

便利な機能

お手入れ

困ったとき

# エアコン内部の汚れを落とす

内部クリーンについては  
こちらでもご確認  
いただけます。

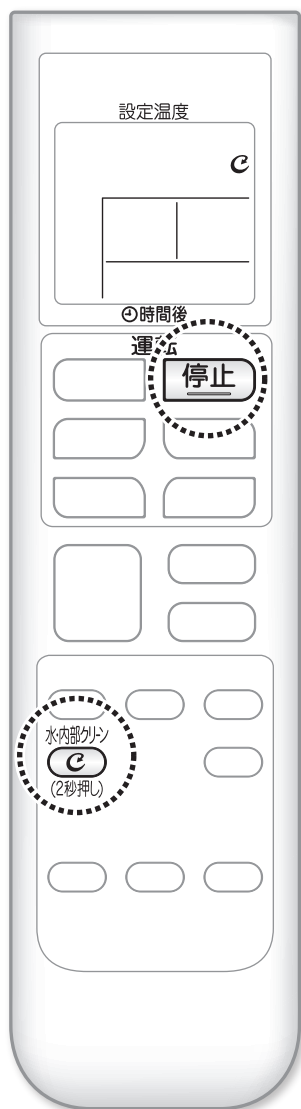

**お部屋に人がいないときにご使用ください。**  
室内温度や湿度がお好みに合わないことがあります。

## 手動内部クリーン (水内部クリーン)

冷房運転でエアコン内部の汚れを落とし、その後送風運転と暖房運転で乾燥させます。

停止中に **水内部クリーン** (2秒押し) を約2秒間押す。

- リモコン表示部に内部クリーンマークが2回点滅します。
- 約1カ月に1回、行うことをおすすめします。
- 室内温度23℃未満、屋外温度1℃未満のいずれかのときは手動内部クリーン運転できません。(フラップが開きますが約3分後に閉じ、運転を終了します。)



## 途中で停止したいとき

**停止** を押す。 ● 内部クリーンランプが消灯します。

## 手動内部クリーンについて

- 手動内部クリーン運転の流れ



運転中はフラップが開き、温風・冷風が出ます

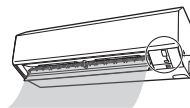

内部クリーンランプ点灯

## 内部クリーン運転中

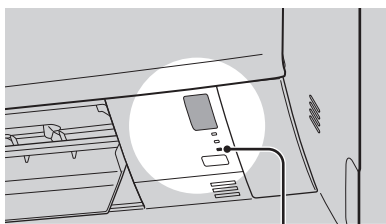

内部クリーンランプ(緑色)

## 電気代の目安(1回あたり)

最大約 **63** 円

電気代単価31円/kWhで算出しています。

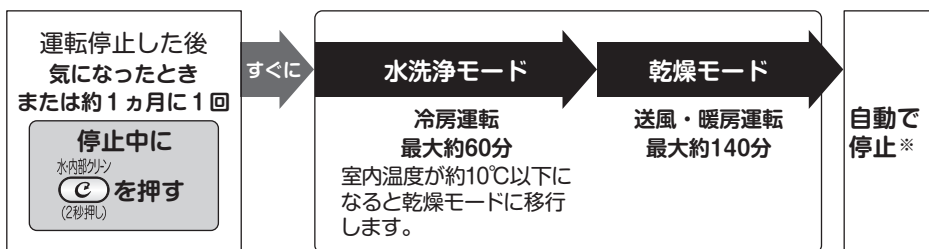

※途中で停止できます。その場合、エアコン内部を乾燥しきれないことがあります。

- 冷房運転でエアコン内部の汚れを落とし、その後送風運転と暖房運転で乾燥させます。
- ストリーマ放電を行いながらエアコン内部の汚れを落とし、乾燥させて、エアコン内部のカビやニオイの発生を抑えます。  
附着したホコリやカビをすべて落とせる機能ではありません。
- 屋外温度が24℃以上または室内温度が高くなったときは、暖房運転は行いません。
- お部屋の湿度が低いときは、熱交換器が十分に洗浄できない場合があります。

## お願い

手動内部クリーン(水内部クリーン)運転中に、窓を開けての換気はしないでください。(室内ユニットから水滴が落ちて、家財などをめらし汚損や故障の原因となります。)

# お手入れのしかた

## ⚠ 注意

- お手入れの前には必ず運転を停止し、電源プラグを抜くかブレーカーを切る。
- 室内ユニットの金属部に手を触れない。(けがの原因)
- 次のものは使用しない。(変形や変色、傷の原因)
  - ・ 40℃以上のお湯
  - ・ ベンジン、ガソリン、シンナーなどの揮発性のもの
  - ・ みがき粉
  - ・ タワシなどの硬いもの
  - ・ 消臭剤などのスプレー

エアコンを数シーズン使用した後は、通常のお手入れとは別に点検整備を行ってください。▶29ページ

## 前面パネル

水洗いできません

(裏面) **断熱材**



お手入れの際は、断熱材に傷が付かないように注意してください。(結露や滴下の原因になります)

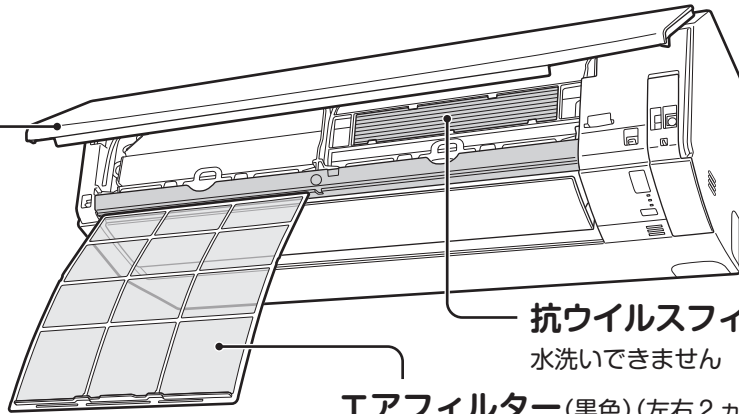

抗ウイルスフィルター(白色)

水洗いできません ▶21ページ

エアフィルター(黒色)(左右2カ所) ▶20ページ

## 汚れが気になるときに

### 前面パネル、室内ユニット

## ⚠ 注意

- 前面パネル脱着の際は、丈夫で安定している台を使用し、足もとに十分注意する。
- 前面パネルが落ちないようにしっかりと手で支えて操作する。

### 1 電源プラグを抜くかブレーカーを切る。

### 2 前面パネルの両側に指をかけて、パネルが止まる位置まで開ける。

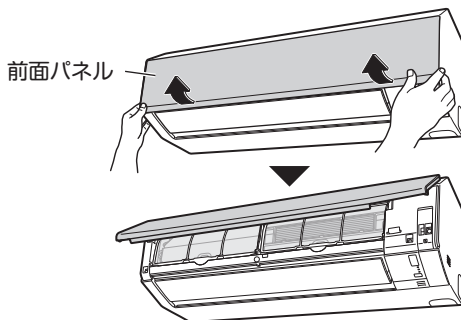

### 3 前面パネルを取り外す。

- 前面パネルをさらに開きながら左側へスライドし、手前に引いて左側の回転軸を外す。右側も同様に外す。

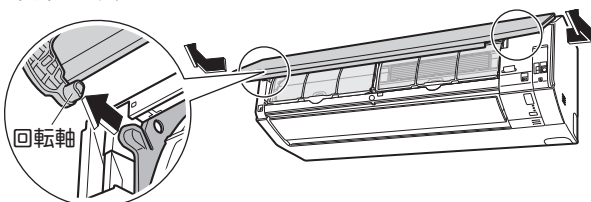

### 4 前面パネル、室内ユニットのお手入れを行う。

#### ふき取り

- 水または液体中性洗剤を含ませたやわらかい布で軽くふく。
- やわらかい布でからぶきする。

前面パネルの裏側もふき取る



#### 前面パネルお手入れ時の注意

- 水洗いしない。
- 断熱材をはがさない。
- 断熱材を強く押ししたり、こすったりしない。

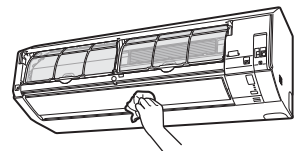

### 5 前面パネルの左右の回転軸を室内ユニットの軸穴に合わせて取り付ける。

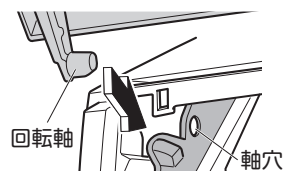

### 6 前面パネルをゆっくり閉じ、両端を押しした後、中央を押し。

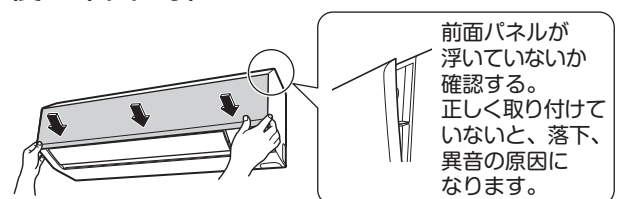

前面パネルが浮いていないか確認する。正しく取り付けしていないと、落下、異音の原因になります。

### 7 電源プラグを差し込むかブレーカーを入れる。

# お手入れのしかた

約2週間に1度

## エアフィルター

A

1 電源プラグを抜くかブレーカーを切る。

2 前面パネルの両側に指をかけて、パネルが止まる位置まで開ける。

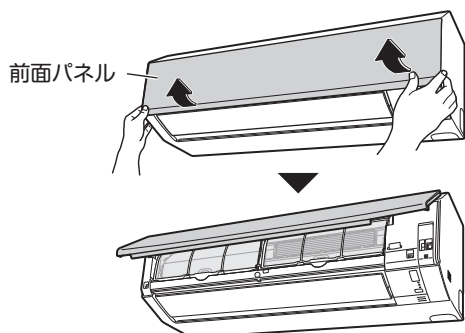

3 エアフィルターを引き出す。  
(左右2カ所)

- ①エアフィルターの中央のつまみを少し上へ押し上げる。
- ②下方向に引き出す。

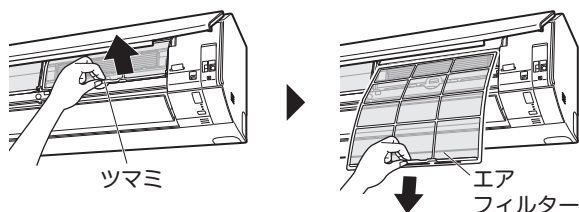

エアフィルターを取り付けずに運転したり、エアフィルターが傷ついた状態で運転しないでください。故障の原因となります。

4 エアフィルターのお手入れを行う。

掃除機 または 水洗い

- ①掃除機でホコリを吸い取る。

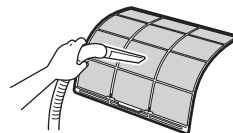

- ②汚れがひどいときは、液体中性洗剤を溶かしたぬるま湯で洗う。

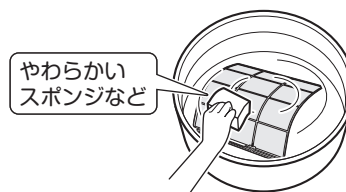

- ③水洗い後は、軽く水切りして、日陰でよく乾かす。

B

5 レールに沿って差し込む。  
(左右2カ所)

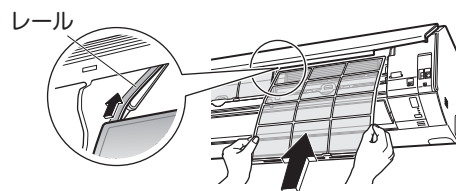

- エアフィルターは左右の区別はありません。

6 前面パネルを閉じて、電源プラグを差し込むかブレーカーを入れる。

### お知らせ

エアフィルターと抗ウイルスフィルターを汚れたまま使用すると、空気清浄・冷房・暖房能力が低下し電気のムダ使いになります。



# 汚れが気になるときに

## 抗ウイルスフィルター 水洗いできません

1 **A** を行う。▶20ページ

2 抗ウイルスフィルターを取り外す。

- 右側にのみ取り付けられています。

① 抗ウイルスフィルター固定部の上部のツメ2カ所から取り外す。

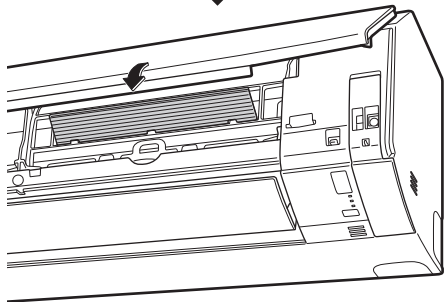
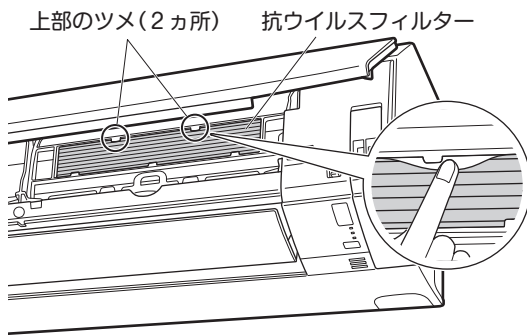

② 抗ウイルスフィルターを持ち上げて取り外す。

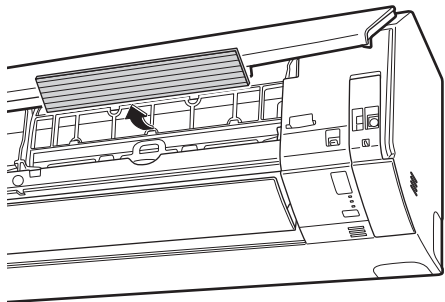

3 抗ウイルスフィルターのお手入れを行う。

### 掃除機

- 掃除機でホコリを吸い取る。
- 表面をこすらない。  
(フィルターは破れやすいので、十分に注意してください。)



- 交換の目安は約3年ですが、お部屋の環境や使用時間により短くなることがあります。特にタバコのヤニや油の汚れが付着した場合は交換してください。

4 抗ウイルスフィルターをしっかりと固定部に取り付ける。(ツメ5カ所)

- 抗ウイルスフィルターは取付け方向に区別はありません。

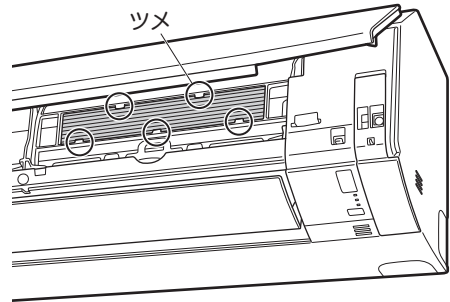

5 **B** を行う。▶20ページ

### お知らせ

別売品の集塵・脱臭フィルターも取付け、取外し、お手入れのしかたは同じです。▶29ページ

# 運転ランプが点滅するとき

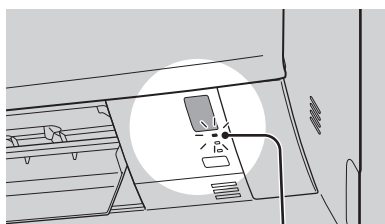

① 運転ランプ(緑色)

運転ランプが点滅するときは、異常をお知らせしています。  
以下の手順にしたがってエラーコードを確認し、対応を行ってください。

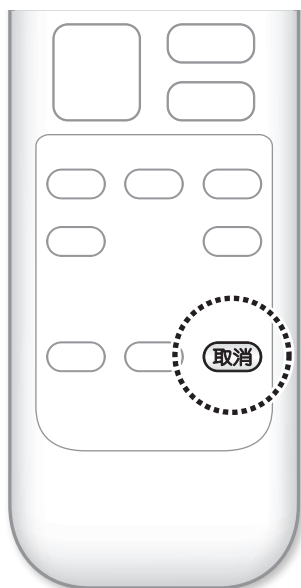

## エラーコードを確認する

**1** リモコンを室内ユニットに向けて  
**取消** を約5秒間長押しする。

- リモコンに「00」が表示されます。



**2** リモコンを室内ユニットに向けたまま **取消** を  
繰り返し押す。

- 「ピッ」短い音・・・該当しないエラーコード
- 「ピ——」長い音・・・該当のエラーコード

**3** 「ピ——」と長い音が鳴ったときのエラーコードを  
確認し、表の操作と対応を行ってください。

- **取消** を約5秒間長押しするか、しばらくすると通常表示に戻ります。

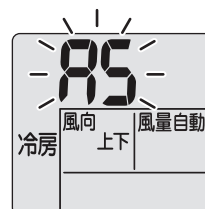

(表示例：A5)

エラーコードの内容や  
対処法については  
こちらでもご確認いた  
だけます。



エラーコードは以下の順番で表示されます。

順番	エラーコード
1	00
2	A5
3	E7
4	F3
5	F6
6	L3
7	L4
8	L5
9	U4
10	E6

順番	エラーコード
11	H6
12	H0
13	A6
14	U0
15	C7
16	A3
17	H8
18	H9
19	C9
20	CC

順番	エラーコード
21	C4
22	C5
23	J3
24	J6
25	J8
26	E5
27	A1
28	E1
29	UA
30	U3

順番	エラーコード
31	UF
32	UH
33	P4
34	H7
35	U2
36	EA
37	AH
38	E9
39	FA
40	F8

エラーコード	原因	操作と対応
<b>A5</b>	室内ユニット内部の温度が上昇(低下)しすぎたため、停止しています。 ● エアフィルターが汚れていませんか？	運転を停止し、エアフィルターをお手入れしてください。 <b>▶20ページ</b>
<b>E7</b>	室外ユニットのファンが停止しています。 ● 室外ユニットに異物が入っていませんか？	電源プラグを抜くか、ブレーカーを切ってから、異物を取り除いてください。
<b>F6</b> <b>L3</b> <b>L4</b> <b>L5</b>	室外ユニット内部の温度が上昇しすぎたため、停止しています。 ● 車などで室外ユニットの吹出口をふさいでいませんか？	電源プラグを抜くか、ブレーカーを切ってから、障害物を取り除いてください。

その他のエラーコード、またはエラーコードが確認できなかった場合

エラーコード  
**U0**  
**F3**  
**F8**  
の場合

電源プラグを抜くか、ブレーカーを切り、もう一度電源を入れて運転してください。

運転ランプが点灯。しばらく運転して運転ランプが点滅しないときは、そのままご使用ください。



再度、運転ランプが点滅した場合。



下記の内容をご確認のうえ、お買い上げの販売店またはお客様ご相談窓口(出張修理のご相談)に修理を依頼してください。

ご連絡いただきたい内容

1. 品名 ルームエアコン
2. 機種名 室内ユニット参照
3. お買い上げ年・月・日
4. エラーコード
5. お名前・ご住所・電話番号
6. 室外ユニットの設置場所



機種名

お知らせ

その他動作が気になる場合 ▶24~28ページ

はじめに

基本の使いかた

便利な機能

お手入れ

困ったとき

# よくあるご質問

使いかたや故障でお困りの場合はこちらでもご確認いただけます。



## 室内ユニット



### 運転を停止しても運転し続ける

- 内部クリーン運転をしているためです。▶17ページ

### 同じお部屋で2台のエアコンを使いたい

- リモコンの設定を変更して、混信を防ぐことができます。詳しくは、お買い上げの販売店にご相談ください。

### 「バサバサ」という音がする

- 吹出口から出る風の音です。エアフィルターにホコリがたまり、吸込口から空気を吸い込みにくくなっています。エアフィルターをお手入れしてください。▶20ページ

### 冷えない、暖まらない

- お部屋の温度が設定温度に近づくと能力を抑えて運転するためです。このとき、家具、壁などの温度、在室人数などが原因で温度が上昇・下降する場合があります。お好みに合わないときは設定温度を変えてください。
- 室内ユニットの真下や横に家具やカーテンがあると、センサーが設定温度に近づいたと誤認識することがあります。家具などを室内ユニットに近づけ過ぎないようにしてください。
- 屋外温度が低いときに暖房運転すると、室外ユニットの熱交換器に付着した霜を取り除く運転を行うことがあります。(霜取り運転)霜取り運転が終わると自動的に暖房運転を再開しますので、約3~10分間お待ちください。
- エアフィルターが汚れていると、能力が低下します。定期的にエアフィルターのお手入れをしてください。▶20ページ

## 室外ユニット



### 室外ユニットから水や湯気が出る(霜取り運転)

- 屋外温度が低いときに暖房運転すると、室外ユニットの熱交換器に付着した霜を取り除く運転を行うことがあります。このとき、溶け出した霜が水や湯気となって出るためです。(1時間あたり約2リットルの水が室外ユニットから出ることがあります。)

### 運転停止中に室外ユニットのファンが回る

- 運転を停止した直後
  - 製品保護のため約1分間は室外ユニットのファンが回ります。
- 運転を停止している間
  - 屋外温度が高いとき、製品保護のため室外ユニットのファンが回ることがあります。

## 室内/室外ユニット

### 室内ユニットのアルミ部分(内部)、室外ユニットのアルミ部分に小さな変形がある

- 小さな変形は性能に影響ありません。そのままご使用いただけます。

アルミ部分(内部)



アルミ部分



## 運転中に停電になったら

通電後、リモコンを操作して運転を再開してください。

## 雷が鳴り始めたら

落雷のおそれがあるときは、運転を停止し、電源プラグを抜くか、ブレーカーを切ってください。

## 長期間使用しないとき

- ① 晴れた日に内部クリーン運転をして、内部の汚れを落とし、よく乾燥させる。(内部クリーン運転のしかた ▶18ページ)
- ② 運転停止後、電源プラグを抜くか、エアコン専用のブレーカーを切る。
- ③ エアフィルターのお手入れをする。▶20ページ
- ④ 液漏れを防ぐためリモコンの電池を取り出す。

- エアコンは運転しないときでも電力を消費します。▶31ページ
- ふたたび使用する場合は、ドレンホースの排水口がふさがれていないことを確認したうえで、電源プラグを差し込むか、ブレーカーを入れてください。約1分間各部の動作チェックを行います。(リモコンの電池も入れてください。)

# 故障かな？と思ったら

お困りの症状への  
対処法はこちらでも  
ご確認ください。



修理のご依頼やお問い合わせの前に、以下の内容を確認してください。

	こんなときは	ご確認ください
運転しない	運転を停止してすぐに再運転したとき ----- 運転モードを変更したとき	● エアコンを保護するためです。 約3分間お待ちください。
	運転しない 【運転ランプが消えている】	● ブレーカーまたはヒューズが切れていませんか？ ● 電源プラグが外れていませんか？ ● 停電ではありませんか？ ● リモコンの電池は入っていますか？
	運転しない 【運転ランプが点滅】 【「ピーピー」という音が鳴り続ける】	● 電源プラグまたはブレーカーでいったん電源を切り、リモコンで再度運転をしてください。それでも運転ランプが点滅したり、「ピーピー」という音が鳴り続ける場合は、エラーコードをご確認のうえ、お買い上げの販売店またはお客様ご相談窓口にご連絡ください。 <b>▶22, 23ページ</b>  (電源プラグを抜くか、ブレーカーを切ってください。)
運転が止まる	途中で運転が止まる 【運転ランプは点灯】 ----- 運転したり停止したりを繰り返す 【運転ランプは点灯】	● 電圧が急に大きく変動した場合、製品保護のため、停止することがあります。約3分後自動的に運転を再開します。 ● 室外温度が低いときに暖房運転すると、室外ユニットの熱交換器に霜が付き暖房能力が低下します。このようなとき、霜取り運転のため、暖房運転が停止し、風も止まります。この霜取り運転(約3~10分間)が終わると自動的に暖房運転を再開します。 ● お部屋の温度が設定温度に到達したときは、冷やし過ぎ、暖め過ぎを防ぐため微風運転になります。ふたたび、お部屋の温度が設定温度から外れたときは、微風運転を解除し風を強めます。 また、お部屋の温度が設定温度付近で安定しているときは、風が強弱を繰り返すことがあります。(運転したり停止したりしているように見ることがあります。)
	途中で運転が止まる 【入タイマー運転中】	● 入タイマーを予約すると、その時刻にリモコンの設定温度になるように、最長約1時間前から運転を始めます。この間にリモコンを操作すると、停止することがあります。リモコンで再度運転してください。
	途中で運転が止まる 【運転ランプが点滅】	● エアフィルターが汚れていませんか？ 汚れが気になる場合は、エアフィルターを取り外しておそうじしてください。 <b>▶20ページ</b>  ● 室内ユニットや室外ユニットの吸込口、吹出口をふさいでいませんか？ 運転を停止し、電源プラグを抜くか、ブレーカーを切ってから障害物を取り除き、リモコンで再度運転してください。 それでも運転ランプが点滅する場合は、エラーコードをご確認のうえ、お買い上げの販売店またはお客様ご相談窓口にご連絡ください。 <b>▶22, 23ページ</b> (電源プラグを抜くか、ブレーカーを切ってください。)
	途中で運転が止まる 【運転ランプが消えている】	● 室温パトロール中の冷房運転では温度が低下すると運転を停止します。 ● 室温パトロール中の暖房運転では温度が上昇すると運転を停止します。
	運転し続ける	● 自動内部クリーン運転をしているためです。 内部クリーン運転を途中で停止することもできます。 (お好みに合わないときは、自動内部クリーン「切」にしてください。) <b>▶17ページ</b>
運転を停止してもしばらくすると、ふたたび運転が始まる	● 室温パトロールが作動しているためです。 <b>▶16ページ</b>	
音がうる	「シュー」、「パチ」という音	● ストリーマ放電の音です。異常ではありません。
	「コトコト」、「ギュッ」、「ギギッ」という音	● 運転開始時および運転停止時にフラップの位置を補正するときの音です。
	「ジー」という音	● フラップが作動する音です。
	運転中、停止中に「カチッ」という音	● 冷媒を制御する弁や、電気部品が作動する音です。
	水の流れるような音	● エアコン内部に冷媒が流れている音です。
「ブシュー」という音	● エアコン内部の冷媒の流れが切り換わるときの音です。	

はじめに

基本の使いかた

便利な機能

お手入れ

困ったとき



# 故障かな？と思ったら

修理のご依頼やお問い合わせの前に、以下の内容を確認してください。

	こんなときは	ご確認ください
音がする	「ビシッ」という音	● 温度変化でエアコンがわずかに伸び縮みするときの音です。
	「ポコッポコッ」という音	● ドレンホース内の空気が動いている音です。気密性の高い部屋で、換気扇を回しているときや屋外に強い風が吹いているときに発生します。お部屋の給気口を開けると改善されることがあります。 気になる場合は、「ドレンホース用逆止弁」(別売品)を取り付けてください。 詳しくは、お買い上げの販売店にご相談ください。
	「バサバサ」という音	● 吹出口から出る風の音です。 エアフィルターにホコリがたまり、吸込口から空気を吸い込みにくくなっています。 エアフィルターをお手入れしてください。 <b>▶20ページ</b> ● 市販の外付けフィルターを使用していませんか？

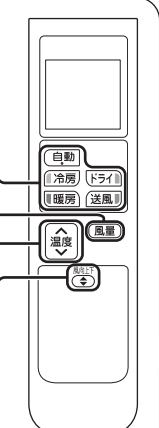
冷えない・暖まらない	風が出ない	<p>■ 暖房運転のとき</p> <ul style="list-style-type: none"> <li>● 冷たい風が出るのを防ぐため、運転開始時にすぐに風がでません。約1～4分間お待ちください。</li> <li>● 屋外温度が低いときに暖房運転すると、室外ユニットの熱交換器に霜が付き暖房能力が低下します。このようなとき、霜取り運転のため、暖房運転が停止し、風も止まります。この霜取り運転(約3～10分間)が終わると自動的に暖房運転を再開します。</li> </ul> <p>■ 冷房・ドライ運転のとき</p> <ul style="list-style-type: none"> <li>● 風量設定「自動」のとき、室内ユニットにこもったニオイが出るのを抑える機能が働くため、運転開始時にすぐに風が出ません。最長約90秒お待ちください。 <b>▶11ページ</b></li> </ul>
	風が出ている	<p>● 運転モードは適切ですか？ 冷やしたいとき：冷房運転 暖めたいとき：暖房運転 自動運転の場合は、エアコンが自動で選択します。</p> <p>● 風量設定は適切ですか？ 「しずか」「風量1」など弱い風量設定になっていませんか？ 風量設定を上げてください。</p> <p>● 設定温度は適切ですか？ 冷やしたいとき：設定温度を下げる 暖めたいとき：設定温度を上げる</p> <p>● 風向調節は適切ですか？ フラップ(上下風向調節羽根)を設定したい方向に向けてください。 ルーバー(左右風向調節羽根)を手動でお好みの方向に向けてください。</p> 
冷える	冷房運転時冷え過ぎる	<ul style="list-style-type: none"> <li>● 室内ユニットの真下や横に家具やカーテンが設置されていませんか？ <b>▶12ページ</b></li> <li>● エアフィルターが汚れていませんか？</li> <li>● 室内ユニットや室外ユニットの吸込口、吹出口をふさいでいませんか？</li> <li>● 窓や扉が開いていませんか？</li> <li>● 換気扇やガスコンロを使用していませんか？</li> <li>● お部屋の条件、在室人数、屋外の温度・湿度によっては、設定温度に到達しない場合があります。</li> <li>● 市販の外付けフィルターを使用していませんか？ 風量が弱くなり能力が低下する場合があります。</li> </ul>
	風が途中で出なくなる 風が強弱を繰り返す	<ul style="list-style-type: none"> <li>● お部屋の温度が設定温度に到達したときは、冷やし過ぎ、暖め過ぎを防ぐため微風運転になります。ふたたび、お部屋の温度が設定温度から外れたときは、微風運転を解除し風を強めます。 また、お部屋の温度が設定温度付近で安定しているときは、風が強弱を繰り返すことがあります。(運転したり停止したりしているように見えることがあります。)</li> </ul>

修理のご依頼やお問い合わせの前にもう一度お調べください。  
 一部の内容は、お客様サポートの「動画でサポート」でご確認いただけます。▶2ページ

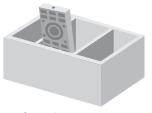

	こんなときは	ご確認ください
表示ランプ	運転ランプが消えているのに運転する	<ul style="list-style-type: none"> <li>●自動内部クリーン運転をしていませんか？ 内部クリーン運転は途中で停止することもできます。 (お好みに合わないときは、自動内部クリーン「切」にしてください。) ▶17ページ</li> </ul>
	本体の表示ランプが暗い	<ul style="list-style-type: none"> <li>●おやすみ運転をしていませんか？ おやすみ運転中は本体の表示ランプが暗くなります。 ▶15ページ</li> </ul>
	運転を開始すると、運転ランプがしばらく点滅して点灯する	<ul style="list-style-type: none"> <li>●エラーコードをご確認のうえ、お買い上げの販売店またはお客様ご相談窓口にご連絡ください。 ▶22, 23ページ</li> </ul>
風がこぼれる	エアコンからイヤなニオイがする	<ul style="list-style-type: none"> <li>●室内ユニットにしみついたお部屋のニオイ(壁やじゅうたん、家具、衣類など)を吹き出すためです。また、長時間ご使用のエアコンは熱交換器やファンが汚れてニオイを発生する場合があります。 室内ユニットの洗浄をおすすめします。お買い上げの販売店またはお客様ご相談窓口にご相談ください。消臭剤や殺虫剤、可燃性スプレーなどを本体の近くで使用したり、直接吹きかけないでください。</li> <li>●ストリーマ放電により微量のオゾンが発生するため、吹出口からニオイがすることがありますが、ごくわずかであり、健康に支障はありません。</li> </ul>
リモコン	リモコン信号を受信しない、感度が悪い	<ul style="list-style-type: none"> <li>●乾電池が消耗している可能性があります。 すべての電池を同時に新しい単4形アルカリ乾電池に交換してください。 ▶9ページ 詳細については、「運転前の準備」をご参照ください。</li> <li>●電子式点灯方式の蛍光灯(インバーター蛍光灯など)や、液晶テレビ、プラズマテレビがあるお部屋では、信号を受け付けにくい場合があります。このようなときには、お買い上げの販売店にご相談ください。</li> <li>●テレビやビデオなどのリモコンのボタンが押されたままになっていませんか？ リモコンラックなどにあたって押されたままになっていると信号が干渉し、受信できない場合があります。</li> <li>●受け取ったリモコン信号を他方面に向かって出力する機能を持った機器がお部屋にありませんか？ テレビ用スピーカーなどにも上記のような機能を持った機器があります。 このような機器がお部屋にある場合、その機器からの信号とリモコンからの信号が干渉し、受信できない場合があります。</li> <li>●スマートフォンやゲーム機の赤外線とリモコンからの信号が干渉し、受信できない場合があります。</li> </ul> 
	表示が薄い、出ない 表示が勝手に変わる	<ul style="list-style-type: none"> <li>●乾電池が消耗している可能性があります。 すべての電池を同時に新しい単4形アルカリ乾電池に交換してください。 ▶9ページ 詳細については、「運転前の準備」をご参照ください。</li> </ul>
	リモコン表示部全体が点滅し、操作できない	<ul style="list-style-type: none"> <li>●乾電池の残量がなくなりました。 すべての電池を同時に新しい単4形アルカリ乾電池に交換してください。 電池残量がないまま放置すると、液漏れや発熱、破裂によるけがや機器故障の原因となります。 (表示部全体が点滅した場合でも、<b>停止</b>で停止することはできます。)</li> </ul>
	電池交換後にリモコンが操作できない	<ul style="list-style-type: none"> <li>●電池を抜いて約1分間放置するか、電池を抜いていずれかのボタンを15秒以上長押しすると、改善する場合があります。</li> </ul>
	風量が調節できない	<ul style="list-style-type: none"> <li>●おやすみ運転を設定していませんか？ おやすみ運転を設定すると「自動」と「しずか」のみ設定できます。 ▶15ページ</li> </ul>
	他の電気機器が作動する	<ul style="list-style-type: none"> <li>●リモコンで他の電気機器が作動する場合は、電気機器を離すか、お買い上げの販売店にご相談ください。</li> </ul>
	2台のエアコンが同時に作動する	<ul style="list-style-type: none"> <li>●両方のエアコンがリモコンの信号を受信しています。 同時に作動させたくない場合は、片方のリモコンの設定を変更して混信を防ぐことができます。 お買い上げの販売店にご相談ください。</li> </ul>
	リモコン表示部に「SP (SP)」と表示され、操作できない	<ul style="list-style-type: none"> <li>●無線LAN接続アダプター(別売品)などの設定画面になっています。 <b>取消</b>を押すと元の画面に戻ります。</li> </ul>

はじめに

基本の使いかた

便利な機能

お手入れ

困ったとき

# 故障かな？と思ったら

修理のご依頼やお問い合わせの前に、以下の内容を確認してください。

	こんなときは	ご確認ください
水・霧が出る	室外ユニットから水や湯気が出る	<ul style="list-style-type: none"> <li>■ 暖房運転のとき                             <ul style="list-style-type: none"> <li>● 室外ユニットの熱交換器に付着した霜を取り除く運転を行うことがあります。このとき、溶け出した霜が水や湯気となって出するためです。（1時間あたり約2リットルの水が室外ユニットから出ることがあります。）</li> </ul> </li> <li>■ 冷房運転などのとき                             <ul style="list-style-type: none"> <li>● 室外ユニットの冷えた配管に水滴が付き、滴下するためです。排水工事が必要なときは、お買い上げの販売店にご相談ください。</li> </ul> </li> </ul>
	室内ユニットから霧が出る	● 冷房運転などのとき、お部屋の空気が冷風で冷やされて霧になるためです。
	室内ユニットから水が漏れる、あふれ出る	● ドレンホースにつぶれや詰まりがあると、室内ユニットから出た水が排水できず、あふれ出ることがあります。すぐに運転を停止し、お買い上げの販売店にご相談ください。
	ドレンホースから黒い(赤い)水が出る	● ドレン水内の細菌や汚れなどでドレン水が変色する場合があります。また、排水口付近では、土壌などにいる菌が繁殖することがあります。
ストリーマ空気清浄運転	ストリーマ放電の音がしなくなった	● 風量が弱くなるとストリーマ放電は行いません。
その他	運転停止中に室外ユニットのファンが回る	<ul style="list-style-type: none"> <li>■ 運転を停止した直後                             <ul style="list-style-type: none"> <li>● 製品保護のため約1分間は室外ユニットのファンが回ります。</li> </ul> </li> <li>■ 運転を停止している間                             <ul style="list-style-type: none"> <li>● 屋外温度が高いとき、製品保護のため室外ユニットのファンが回ることがあります。</li> </ul> </li> </ul>
	ドライ運転しているのに湿度が下がらない	● お部屋の条件、在室人数、屋外温度によってはご希望の湿度にならない場合があります。湿度調節を低めに設定してください。
	運転中、急に動きがおかしくなる	<ul style="list-style-type: none"> <li>● 運転中、本体内部に手を入れて(触れて)いませんか？手を入れると(触れると)、静電気などの影響で誤作動する場合がありますので本体内部には手を入れないでください。</li> <li>● 雷や無線などにより誤作動する場合があります。誤作動した場合は、電源プラグまたはブレーカーでいったん電源を切り、リモコンで再度運転をしてください。</li> </ul>
	室内ユニット周辺の天井や壁が黒く汚れる	<ul style="list-style-type: none"> <li>● 空気中のちりやホコリが、エアコンによる空気の循環や静電気等で壁などに付着するためです。壁紙の種類によっては、汚れが付着しやすいものがあります。エアコン周辺のごまめなおそうじをおすすめします。</li> <li>● 製品の影で黒く汚れて見えることがあります。ライトなどで照らして、黒く見えなければ汚れではありません。</li> </ul>
	冷房運転中、湿度が下がらない	● お部屋の条件、在室人数、屋外温度によってはご希望の湿度にならない場合があります。風量自動に変更していただくか、設定温度を下げてください。



## 運転条件について

表の条件以外で運転を続けると、

- 安全装置が働き、運転が停止する場合があります。
- 冷房・ドライ運転の場合は室内ユニットに露が付き、滴下する場合があります。

冷房	暖房	ドライ
屋外温度 21℃～50℃* 室内温度 21℃～32℃ 室内湿度 80%以下	屋外温度 -15℃～24℃ 室内温度 27℃以下	屋外温度 18℃～50℃* 室内温度 18℃～32℃ 室内湿度 80%以下

\*室外ユニットの吸い込み温度。冷房能力を保证するものではありません。



# 保証とアフターサービス

必ずお読みください。

## 保証について

- 保証書(別添)は販売店で所定事項を記入してお渡ししますので、記載事項をお確かめのうえ、大切に保管してください。
- 保証期間はご購入日から1年間、ただし冷媒系統部分については5年間です。



## 【保証期間中】

保証書の規定にしたがって出張修理させていただきます。その際には、「保証書」をご提示ください。

## 【保証期間経過後】

修理すればご使用できる場合は、有料にて修理させていただきます。修理料金は、技術料+部品代+出張料などで構成されています。

## 修理を依頼されるとき

- **▶22~28ページ** にしたがって調べていただき、それでも異常があるときは、必ず運転を停止し、電源プラグを抜くか、ブレーカーを切って、ご購入の販売店またはお客様ご相談窓口にご連絡ください。

### ご連絡いただきたい内容

1. 品名 ルームエアコン
2. 機種名 室内ユニット参照
3. お買い上げ年・月・日
4. 異常内容(できるだけ具体的に)
5. お名前・ご住所・電話番号
6. 室外ユニットの設置場所

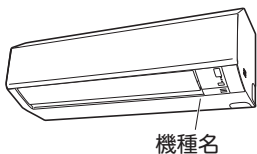

## フロンについて

### R32冷媒



家庭用エアコンにはGWP(地球温暖化係数)が675のフロン類が封入されています。地球温暖化防止のため、移設・修理・廃棄等に当たってはフロン類の回収が必要です。

## 補修用性能部品の保有期間について

- ルームエアコンの補修用性能部品の保有期間は製造打ち切り後10年です。
  - 「補修用性能部品」とは、その製品の機能を維持するために必要な部品のことです。

## 点検整備について

- エアコンを数シーズン使用した場合は、室内ユニットの内部が汚れ、性能が低下する場合があります。また、ゴミやホコリがたまって、ニオイが発生したり、除湿水の排水経路を詰まらせ、室内ユニットからの水漏れの原因になることがあります。通常のお手入れとは別に点検整備を行ってください。点検整備はご購入の販売店にご相談ください。なお、この場合は実費が必要となります。

## エアコン内部の洗浄について

- お客様自身でエアコン内部の洗浄はしないでください。市販のエアコン洗浄剤をご使用されますと、熱交換器や機械内部の樹脂に悪影響をあたえ、最悪の場合水漏れなどの不具合が発生するおそれがあります。ご購入の販売店またはお客様ご相談窓口にご相談ください。

## エアコンを廃棄する場合は

2001年4月施行の家電リサイクル法では、お客様がご使用済みのエアコンを廃棄される場合は、収集・運搬料金と再商品化等料金(リサイクル料金)をお支払いいただき、対象商品を販売店や市町村に引き渡すことが求められています。ご購入の販売店、またはお住まいの地域の自治体にお問い合わせください。

この表示は家庭用エアコンに温暖化ガス(フロン類)が封入されていることを、ご認識いただくための表示です。エアコンの取り外し時はフロン類の回収が必要です。廃棄時には家電リサイクル法の制度に基づき適正な引き渡しをしていただければ、確実にフロン類の適正処理がされます。

## 別売品

ご購入の販売店またはウェブサイト「リモコン・フィルター等のご購入」からお申し込みください。

<https://ec.daikinaircon.com/betubai2/index.html>

右記QRコードからもウェブサイトをご覧ください。



品名	品番	交換の目安
抗ウイルスフィルター(1枚)	KAFV099B42	約3年
集塵・脱臭フィルター(1枚)	KAF099A42	約3年
リモコンホルダー	KKF067A41	

- フィルターを汚れたまま使用すると
  - 冷えない、暖まらないことがあります。
  - 空気清浄効果が得られません。
  - 脱臭効果が得られません。
  - ニオイが発生することがあります。
  - 交換のしかたは **▶21ページ**

- エアコンご購入時に付属している抗ウイルスフィルターの代わりに、集塵・脱臭フィルターをお使いいただけます。
- 抗ウイルスフィルターと集塵・脱臭フィルターの併用はできません。
- 抗ウイルスフィルター、集塵・脱臭フィルター(材質:紙)はお住まいの地域のゴミ分別方法にしたがって処分してください。

● 抗ウイルスフィルターの使用開始年/月を記入してください。

年 月 使用開始

年 月 使用開始

年 月 使用開始

はじめに

基本の使いかた

便利な機能

お手入れ

困ったとき

# 長期使用製品安全表示制度に基づく本体表示について

経年劣化による危害の発生が高まるおそれがあることを注意喚起するために電気用品安全法で義務付けられた以下の内容を室内ユニットに表示しています。

	<p>※【設計上の標準使用期間】 10年</p> <p>設計上の標準使用期間を超えてお使いいただいた場合は、経年劣化による発火・けが等の事故に至るおそれがあります。</p>
---	--

## ※設計上の標準使用期間とは

- 運転時間や温湿度など下記の標準的な使用条件に基づく経年劣化に対して、製造した年から安全上支障なく使用することができる標準的な期間です。
- 製造年についても、室内ユニットに西暦4桁で表示しています。
- 設計上の標準使用期間は、無償保証期間とは異なります。また、一般的な故障を保証するものではありません。
- 設置状況や環境、使用頻度が下記の条件と異なる場合、または、本来の使用目的以外でご使用された場合は、設計上の標準使用期間より短い期間で経年劣化による発火、けがなどの事故に至るおそれがあります。

## ■ 標準使用条件 ルームエアコンディショナの設計上の標準使用期間を設定するための標準使用条件による (JIS C 9921-3)

環境条件	電源電圧		製品の定格電圧による	
	周波数		50/60Hz	
	冷房	室内温度	27℃ (乾球温度)	
		室内湿度	47% (湿球温度19℃)	
		室外温度	35℃ (乾球温度)	
		室外湿度	40% (湿球温度24℃)	
	暖房	室内温度	20℃ (乾球温度)	
		室内湿度	59% (湿球温度15℃)	
		室外温度	7℃ (乾球温度)	
		室外湿度	87% (湿球温度6℃)	
設置条件		製品の据付説明書による標準設置		
負荷条件	住宅	木造平屋、南向き和室、居間		
	部屋の広さ	機種能力に見合った広さの部屋 (畳数)		
想定時間	1年間の使用日数	東京モデル	冷房 6月2日から9月21日までの112日間 暖房 10月28日から4月14日までの169日間	
	1日の使用時間	冷房：9時間/日 暖房：7時間/日		
	1年間の使用時間	冷房：1,008時間/年 暖房：1,183時間/年		



# 仕様



特定化学物質の含有状況表示ウェブサイト  
<https://www.daikin.co.jp/csr/env/j-moss.html>

機種	項目	種	電	冷房				暖房				通年エネルギー消費効率	区分名	外形寸法(高さ)(mm)	外形寸法(幅)(mm)	外形寸法(奥行)(mm)	質量(kg)						
				冷房能力(kW)	消費電力(W)	運転電流(A)	運転音(dB)	面積の目安(m <sup>2</sup> )		暖房能力(kW)	暖房低温能力(kW)							消費電力(W)	低温消費電力(W)	運転電流(A)	運転音(dB)	面積の目安(m <sup>2</sup> )	
								鉄筋アパート南向き洋室	木造南向き和室													鉄筋アパート南向き洋室	木造南向き和室
S224ATES-W	内 F224ATES-W	冷房・暖房兼用セパレート形(インバーター)	単/100室内電源	2.2	580	6.8	63	15	10	2.2	2.8	470	1130	5.5	64	10	8	5.8	I	250	798	255	8.5
	外 R224AES					(最大14.0)	60							(最大14.7)	60					550	675	284	20
S254ATES-W	内 F254ATES-W		単/100室内電源	2.5	720	8.4	63	17	11	2.8	3.0	635	1140	7.4	64	13	10	5.8	I	250	798	255	8.5
	外 R254AES					(最大14.0)	60							(最大14.0)	60					550	675	284	20
S284ATES-W	内 F284ATES-W		単/100室内電源	2.8	780	9.0	64	19	13	3.6	3.4	890	1260	10.2	64	16	13	5.8	I	250	798	255	9
	外 R284AES					(最大13.3)	61							(最大14.9)	61					555	675	284	25
S284ATEV-W	内 F284ATEV-W		単/200室外電源	2.8	780	4.5	64	19	13	3.6	3.7	890	1350	5.2	64	16	13	5.8	I	250	798	255	9
	外 R284AEV					(最大9.0)	61							(最大10.0)	61					555	675	284	27
S364ATES-W	内 F364ATES-W		単/100室内電源	3.6	1180	13.4	64	25	16	4.2	3.8	1190	1600	13.5	64	19	15	4.9	Ⅲ	250	798	255	8.5
	外 R364AES					(最大17.0)	62							(最大19.9)	63					555	675	284	26
S364ATEV-W	内 F364ATEV-W		単/200室外電源	3.6	1180	6.7	64	25	16	4.2	3.9	1190	1490	6.5	64	19	15	4.9	Ⅲ	250	798	255	9
	外 R364AEV					(最大9.0)	62							(最大10.7)	63					555	675	284	27
S404ATEP-W	内 F404ATEP-W		単/200室内電源	4.0	1370	7.4	64	28	18	5.0	5.3	1410	2720	7.6	65	23	18	4.9	Ⅲ	250	798	255	9
	外 R404AEP					(最大12.5)	62							(最大17.7)	64					610	795	300	35
S404ATEV-W	内 F404ATEV-W		単/200室外電源	4.0	1370	7.4	64	28	18	5.0	5.3	1410	2720	7.6	65	23	18	4.9	Ⅲ	250	798	255	9
	外 R404AEV					(最大12.5)	62							(最大17.7)	64					610	795	300	35
S564ATEP-W	内 F564ATEP-W		単/200室内電源	5.6	2070	10.9	69	39	25	6.7	6.5	1880	2850	9.8	68	30	24	5.0	Ⅲ	250	798	255	9.5
	外 R564AEP					(最大14.0)	63							(最大18.2)	65					610	795	300	38
S564ATEV-W	内 F564ATEV-W	単/200室外電源	5.6	2070	10.9	69	39	25	6.7	6.5	1880	2850	9.8	68	30	24	5.0	Ⅲ	250	798	255	9.5	
	外 R564AEV				(最大14.0)	63							(最大18.2)	65					610	795	300	38	

付属品	取扱説明書(1)、保証書(1)、リモコン(1)、単4形アルカリ乾電池(2)、抗ウイルスフィルター(1)
-----	---

- この仕様数値は日本産業規格(JIS C 9612:2013)に基づいた数値です。
- この仕様数値は50Hz・60Hz共通です。
- 停止のときもマイコンを働かせるため、約1ワットの電力を消費します。(入タイマー、室温パトロール設定時は約10ワットの電力を消費します。)
- 本機的能力、消費電力は性能が安定した後の数値を示しています。
- 製品改良のために仕様の一部を予告なしに変更することがあります。
- 暖房低温能力は屋外温度2℃の場合を示しています。このとき、運転音は仕様数値よりも大きくなります。
- 最大風量となる風向設定での数値を示しています。

はじめに

基本の使いかた

便利な機能

お手入れ

困ったとき

# お客様ご相談窓口／ご愛用者登録

## お客様ご相談窓口のご案内

修理依頼やお問い合わせの前に、本書の「よくあるご質問」「故障かな?と思ったら」をご確認ください。

修理依頼、製品・技術に関するお問い合わせ、部品のご購入などは、お買い上げの販売店または下記窓口へ

WEBから



- AIチャット、よくあるご質問、動画でサポートをご覧いただけます。
- 簡単・便利に修理依頼、リモコン・フィルターのご購入ができます。

ダイキンコンタクトセンター

検索

<https://www.daikincc.com>

WEB受付  
の流れ

修理依頼  
内容を入力

ご訪問日の  
確認・登録

受付完了  
メールが届く

ご訪問



お電話から



フリーダイヤル **0120-88-1081**

FAXから



フリーダイヤル **0120-07-0881**

非通知設定の方は、最初に「186」をダイヤルいただき発信番号の通知をお願いしております。

お問い合わせや修理のお申込みの際は、スムーズにご案内させていただくために、機種名とエラーコードを事前にご確認ください。  
(エラーコードは、本書の「運転ランプが点滅するとき」をご参照ください)

24時間365回。安心つながる。

お客様  
総合窓口 **コンタクトセンター**

2306RA

## 上手にご使用いただくために

### エアフィルターはいつもキレイに

- 汚れていると能力が低下します。
- 定期的エアフィルターのお手入れをしてください。

▶20ページ

### 吹出口付近に家具を置かない

- エアコンが室内温度を誤認識し冷えない、暖まらない原因になります。

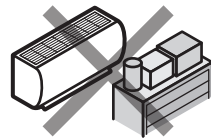

### 窓にはブラインドやカーテンを

- 直射日光やすま風を防ぎ、冷房・暖房効果を高めます。

### 室外ユニットのまわりにもものを置かない

- 吹出口をものでふさぐと能力が低下し、電気代のムダになります。

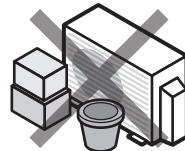

## ご愛用者登録をお願いします

### 特典

当社会員制サイト「CLUB DAIKIN」にご購入の製品を登録いただくと、製品に関するサポート情報をスムーズにご確認いただけます。

詳しくはこちら → <https://club.ac.daikin.co.jp/>  
(右記 QR コードからも登録ページを参照できます。)



登録には機種名、製造番号が必要です。  
保証書または製品に記載されている機種名、製造番号をご入力ください。  
製品にあるQRコードを読み取っていただくと、機種名、製造番号を入力する必要がなく簡単にご登録いただけます。



機種名／製造番号  
QRコード

QRコードは株式会社デンソーウェブの登録商標です

## 長年ご使用になるエアコンの点検は定期的！

### 愛情点検



このような症状  
はありませんか？

- 電源コード、プラグが異常に熱い。
- 電源プラグが変色している。
- こげ臭いニオイがする。
- ブレーカーがひんぱんに落ちる。
- 置台や吊り下げなどの取付部品が腐食していたり、取付けがゆるんでいる。
- 室内ユニットから水が漏れる。
- その他の異常や故障がある。

### ご使用中止

故障や事故防止のため、電源プラグを抜くか、ブレーカーを切ってから、必ずお買い上げの販売店に点検、修理をご相談ください。

ルームエアコンの補修用性能部品の保有期間は製造打切り後10年です。

## ダイキン工業株式会社

〒530-0001 大阪市北区梅田一丁目13番1号 大阪梅田ツインタワーズ・サウス

ご購入店名	電話
据付年月日	年 月 日



製造用コードです。  
お客様用のコード  
ではありません。

3P741670-2B

M23B294A(2402) HT