

取扱説明書

デリバリーボックス KS-TLK450
KS-TLK500

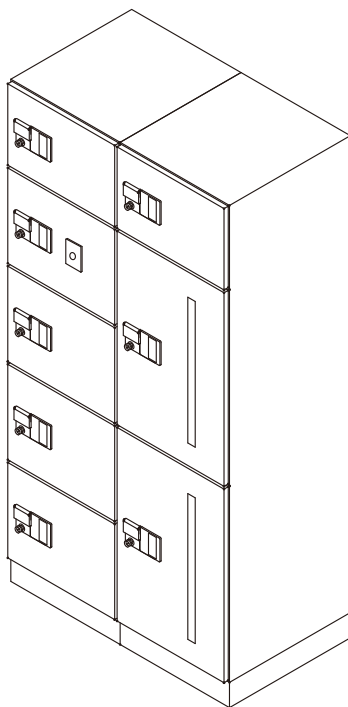

— 目次 —

	ページ
1. 宅配ボックスについて	2
2. 宅配業者の方、管理される方へ	3
3. 入居者の方へ	3
4. 非常脱出レバーの使い方	4
5. 非常開錠キーの使い方	4
6. 捺印システムについて	5
7. 扉の調整方法	6
8. 保証及び免責事項	7

この度はナスタデリバリーボックスをお買い上げいただきありがとうございます。
ご使用前にこの取扱説明書をお読みいただきご使用方法・機能をご理解のうえ末永くご愛用ください。
お読みになった後は紛失されませんよう保管してください。
なお、保証書をご入用の場合、本説明書の部数がさらにご必要の場合はお申し付けください。

○お使いになる人や他の人への危害、財産への損害を未然に防止するために必ずお守りいただくことを次のように説明しています。
●表示内容を無視して誤った使い方をした時生じる危害や損害の程度を次の表示で区分し、説明しています。

⚠ 警告： この表示の項は「死亡または重傷などを負う可能性が想定される」内容です。

⚠ 注意： この表示の項は「傷害を負う可能性または物的損害のみが発生する可能性が想定される」内容です。

1. 宅配ボックスについて

- 宅配物の一時預かり用ボックスです。
- 宅配ボックスの錠前は、暗証番号を任意の桁数、及び暗証番号で設定できます。
(組合せは、2,047通り)
- 子供のいたずらにより、万一ボックス内に閉じ込められても、内部の非常脱出レバーで中から開けることができます。
- 捺印システムの設置により伝票の受け渡しの手間も省けます。
※宅配ボックスをご使用の際には、必ず1ヵ所捺印システム付きを設置してください。

注意事項・お手入れ方法

⚠ 警告

- **子供のいたずら、遊びにご注意ください。**
ボックスの中に閉じ込められると危険です。万一子供が閉じ込められた場合、至急非常開錠キーで開錠してください。あるいはボックス内部の非常脱出レバーで中から開けられることを知らせてください。

⚠ 注意

- **扉にぶらさがらないでください。**
扉にぶらさがったりすると扉が変形したり、破損することがあり、思わぬけがをすることがあります。
- **扉は開け放しにしないでください。**
扉を開けたままにすると、歩行者が扉に当たって危険です。
- **生物、危険物、貴重品は入れないでください。**
生鮮食料品（冷凍品を含む）その他腐敗変質しやすいものや動物など。
発火、引火、爆発物等の危険物、劇薬及び悪臭を発する不潔な物品。
現金、株券、債権等の有価証券類、宝石、貴金属類、などその他保管に適さないと認められるものは入れないでください。
- **定期的な内容物の確認点検をしてください。**
中に何も入っていない状態で施錠されていたり、長期間同じ荷物が入ったままの場合や、不審な物や不相当と認められる物が入っている場合等、非常開錠キーによる強制開錠にてご確認の上適切な処理をしてください。
- **内容物の盗難や損傷等の保証は致しません。**
荷物の受け渡しに際し、宅配業者の操作手違いや何らかの原因による荷物の紛失や盗難、損傷等については、いかなる条件においても内容物の保証は一切致しかねますのでご了承ください。
- **非常開錠キーの管理を行ってください。**
非常開錠キーは非常用として必要になりますので保管や使用上の管理を確実に行ってください。

お手入れ方法

- 宅配ボックスは定期的にお手入れする必要があります。
- 柔らかい布でから拭きしてください。
- 汚れのひどい場合は、中性洗剤を含ませた布で拭いた後、水拭きしてください。
水分は完全にふき取ってください。
- シンナー・ベンジン・みがき粉・タワシなどを使って清掃することは避けてください。
変色・キズ・塗装はくり等の原因になります。

2. 宅配業者の方、管理される方へ

荷物の預け入れ方法

- ① 錠前のフタを開き、【C】ボタンを押して錠前のツマミを左 (OPEN側) へ回します。扉を開き、ボックス内に荷物を入れて扉を閉めます。
※ツマミが左 (OPEN側) へ回せない場合は使用中です。

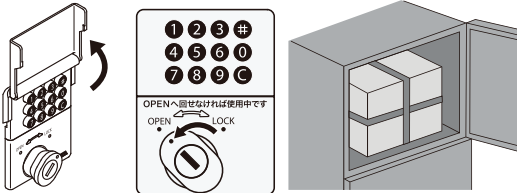

- ② 錠前のボタンを任意の番号で押します。



ボタンを押し間違えた場合【C】ボタンを押して、一旦クリアしてください。【#】も番号として使用できます。

押した数字が暗証番号になりますので、必ず不在連絡票に書き取ってください。

- ③ 不在連絡票に暗証番号と荷物を入れたボックス番号を記入してください。



ツマミを回す前に必ず番号を控えてください。(ロックすると、押した番号が元の状態に戻ります)

- ④ 錠前のツマミを右 (LOCK側) へ回すと扉が施錠されます。この時押したボタンが元の状態に戻ります。操作完了後は錠前のフタを閉めます。

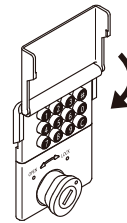

不在連絡票を配達先の郵便受に投函してください。その後、捺印システムで受領印を押してください。

3. 入居者の方へ

荷物の受け取り方法

- ① 不在時に荷物が届くと、郵便受等に不在連絡票が入っています。不在連絡票に記入してある番号のボックスに荷物があります。指定のボックスの錠前のフタを開き、不在連絡票に記入されている暗証番号を押します。

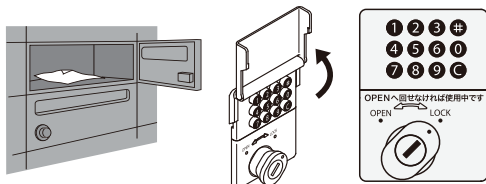

ボタンを押し間違った場合【C】ボタンを押して、一旦クリアしてください。

- ② ツマミを左 (OPEN側) へ回すと、扉が開錠されます。



開錠すると押した番号が元の状態に戻ります。

- ③ 扉を開けて、荷物を取り出してください。

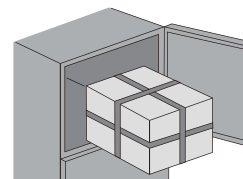

- ④ 扉を閉めて、錠前のツマミを右 (LOCK側) に回して仮施錠してください。その後、錠前のフタを必ず閉めてください。

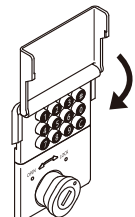

△ 注意

ご使用後は必ず扉を閉め、仮施錠を行った上で錠前のフタを閉めてください。思わぬけがや製品の破損につながります。

4. 非常脱出レバーの使い方

万一、ボックスの中に閉じ込められた場合、ボックス内部側面錠前部付近にある図のレバーを上げることで扉を中から開けることができます。

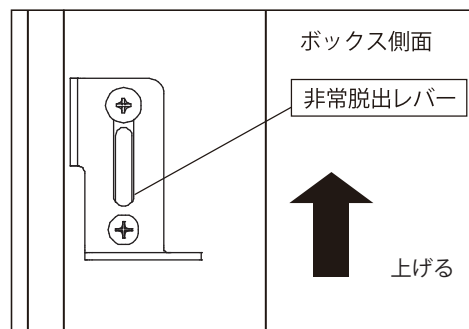

※レバーを上上げると、扉が開きます。

5. 非常開錠キーの使い方

万一、暗証番号を忘れてしまった場合は非常開錠キーで開錠し、暗証番号をリセットしてください。非常開錠キーの使い方は以下の通りです。

- ① ツマミの鍵穴に非常開錠キーを挿し、左（OPEN側）へ回すと一時的に開錠されます。（この際、つまみはLOCK側に向いています。）

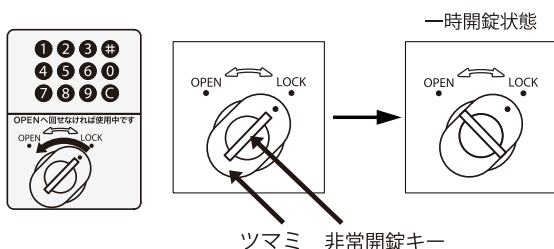

- ③ 錠背面から窓をのぞき、暗証番号を調べます。（調べた暗証番号は必ずメモをしてください。）

暗証番号	窓から見える金色の部品が凹んでいます。	
暗証番号以外の番号	窓と金色の部品との段差がありません。	

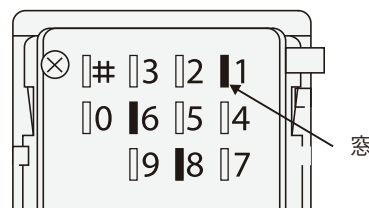

この場合は【1】【6】【8】になります。

- ② 扉を開け、【C】以外のボタンを全て押します。

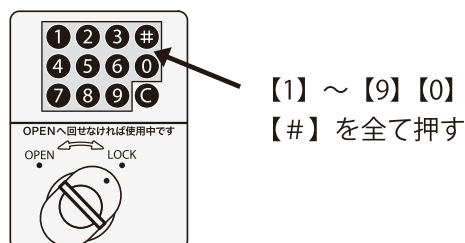

- ④ 【C】を押し、調べた暗証番号を押します。その後、つまみだけを左（OPEN側）に回し、非常開錠キーを抜くと暗証番号のリセットが完了します。

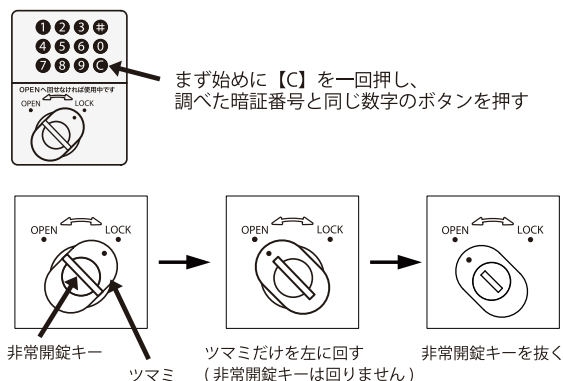

この流れに沿って非常開錠⇒通常開錠することで、通常操作に復帰します。

6. 捺印システムについて

● 使用方法

伝票裏面を手前側にして下から差し込み押ししてください。

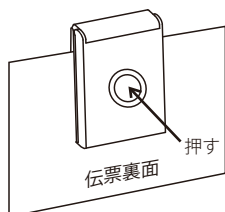

(スタンプ例)

● インキ補充のしかた

- ①捺印システム裏側の印鑑キャップを外すと、印鑑が取り外せます。
- ②印鑑本体のスポンジ部にインキを補充してください。
- ③印鑑の取付時には文字の方向を合わせてください。

補充液は下記のものをお買い求めください

シャチハタ工業(株)製 顔料系インキ
品番 XLR- 20 (20ml) 色: 朱色
XLR- 30 (30ml)
XLR- 60 (60ml)

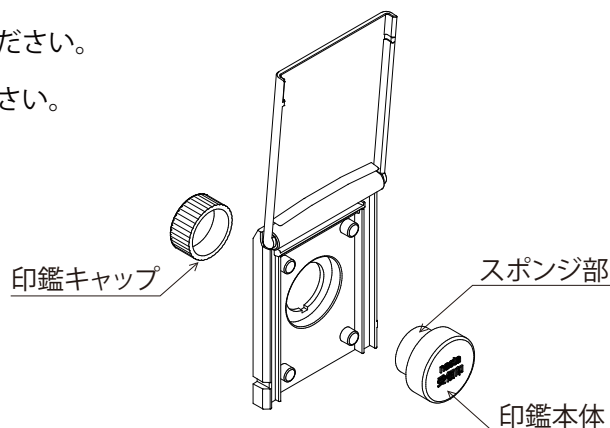

● 捺印の交換、取外しかた

- ①捺印システム裏側の印鑑キャップを外すと、印鑑が取り外せます。
- ②新しい印鑑本体を、文字の方向を合わせて取り付けます。

7. 扉の調整方法

製品出荷時、扉はあらかじめ調整しております。扉の位置を調整する場合は、下記をご参照ください。

また、調整には必ず手回しドライバーを使用してください。

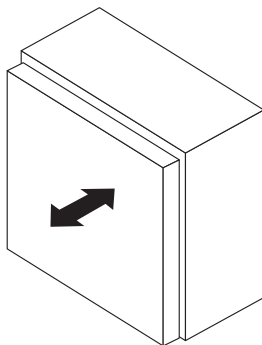
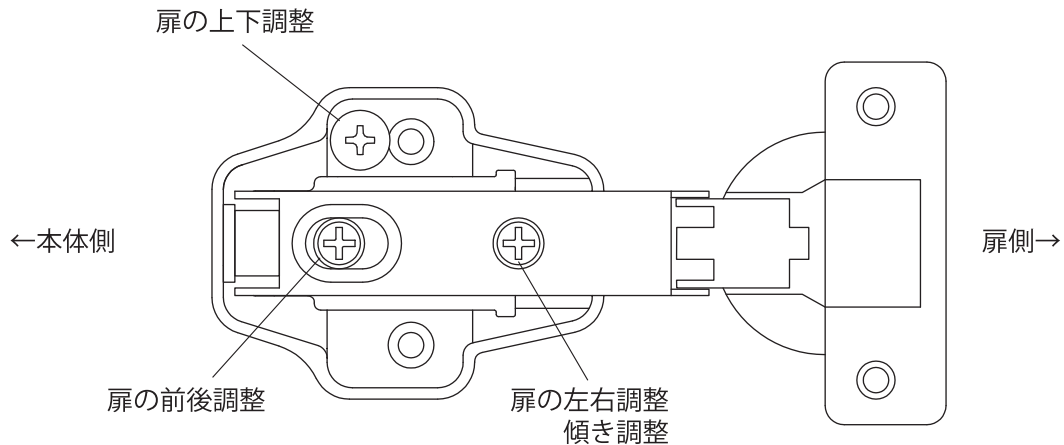

前後調整

扉の前後調整ねじを緩め、扉を前後に動かし適当な位置を選び、しっかりねじを締めます。

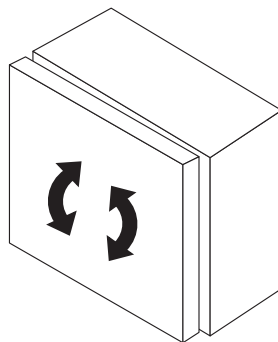

左右・傾き調整

扉の左右調整（傾き調整）ねじを回し、適当な位置に調整します。

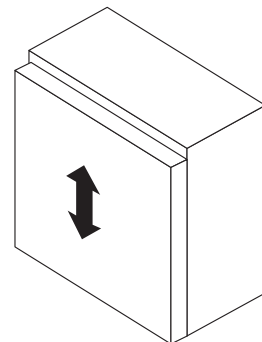

上下調整

上下調整ねじを緩め、扉を上下に動かし適当な位置を選び、しっかりねじを締めます。

8. 本製品の保証及び免責事項内容について

1. 保証期間 お買い上げ日より 1年間とします。
2. 保証内容 保証期間中に正常な使用状態において、万一製造上に起因する故障が生じた場合には、当社にて無償で修理いたします。

本製品は通常の宅配物の受箱を目的として、現金、有価証券、重要書類、宝石、貴金属、生鮮食品（冷凍食品含む）等の保管には適しません。いかなる宅配物、内容物であっても、本製品の故障の有無にかかわらず盗難あるいは紛失、損傷、汚染した場合、当社はその責任を負わないものとします。

次のような場合は保証期間中でも有償修理となります。

- (1) 住宅用途以外で使用情况の故障・損傷
- (2) ユーザーが適切な使用、維持管理を行なわなかったことに起因する故障・損傷
- (3) メーカーが定める施工説明書等に基づかない施工、専門業者以外による移動・分解などに起因する故障・損傷
- (4) 建築躯体の変形など住宅部品本体以外の不具合に起因する当該住宅部品の不具合、塗装の色あせ等の経年変化又は使用に伴う摩擦等により生じる外観の現象
- (5) 海岸付近、温泉地、融雪剤を使用する地域などにおける腐食性の空気環境に起因する故障・損傷
- (6) ねずみ、昆虫等の動物の行為に起因する故障・損傷
- (7) 火災・爆発等事故、落雷・地震・噴火・洪水・津波等天変地異又は戦争・暴動等破壊行為による故障・損傷

この説明書は必ずお客様にお渡しください。

株式会社 ナスタ

本 社 〒105-0004 東京都港区新橋 1-1-1 日比谷ビルディング 2F Tel : 03-6779-8775 Fax : 03-6779-8776
東京支店 〒103-0006 東京都中央区日本橋富沢町12-16 (3F) Tel : 03-3660-1815 Fax : 03-6778-2095
大阪支店 Tel:06-6858-5671 仙台支店 Tel:022-207-4700 横浜支店 Tel:045-474-0631 広島支店 Tel:082-249-4651 サイン課 Tel:03-3660-1781
札幌支店 Tel:011-741-2250 北関東支店 Tel:048-553-1751 名古屋支店 Tel:052-242-2272 福岡支店 Tel:092-472-1088
Web : www.nasta.co.jp Mail : info@nasta.co.jp

TLK450-FA-BK-001-03_2019.08