

ルームエアコン 取扱説明書 RX/Rシリーズ



機種名(総称名※)

Es セットイーアルエックスEs

- S22ZTRXS-W (C)
- S25ZTRXS-W (C)
- S28ZTRXS-W (C)
- S36ZTRXS-W (C)
- S40ZTRXS-W (C)
- S40ZTRXP-W (C)
- S56ZTRXP-W (C)
- S63ZTRXP-W (C)
- S71ZTRXP-W (C)
- S80ZTRXP-W (C)
- S90ZTRXP-W (C)
- S40ZTRXV-W (C)
- S56ZTRXV-W (C)
- S63ZTRXV-W (C)
- S71ZTRXV-W (C)
- S80ZTRXV-W (C)
- S90ZTRXV-W (C)



リモコンの裏にもあります。

お客様サポート

ホームページから以下のサービスがご利用いただけます。

- AI故障診断
- よくあるご質問
- 動画でサポート
- お問い合わせ

- このたびはルームエアコンをお買い上げいただき、まことにありがとうございます。
- この取扱説明書をよくお読みのうえ、正しく安全にご使用ください。
ご使用前に「安全上のご注意」を必ずお読みください。▶4, 5ページ

● 保証書はお買い上げ日、販売店名などの記入を確かめて、取扱説明書、据付説明書とともに大切に保管してください。

※室内ユニットと室外ユニットを併せた総称名です。各々の機種名は巻末の「仕様」でご確認ください。

● 付属のSSID・KEYシールに記載されている[SSID]と[KEY]はエアコンとスマートフォンを無線LAN接続する際に必要です。

【SSID・KEYシール貼付部】

付属のSSID・KEYシールを貼り付けて大切に保管してください。

SSID・KEYは、室内ユニットの前面パネルを開いた部分にも記載があります。▶7ページ

会員制サイト「CLUB DAIKIN」で
ご愛用者登録をお願いします。

詳しくは裏表紙をご覧ください



二次元バーコードは
製造用コードです。
お客様用のバーコード
ではありません。

お客様サポートのご案内

サポートサイトには、操作・取扱いなどを動画や写真、イラストでわかりやすく説明するコンテンツをご用意しています。本書では説明されていないことも載っています。パソコンやスマートフォンからインターネットに接続して活用してください。

24時間 365日
サポートします



ダイキンサポートサイト

修理、使いかた、お手入れなどのご質問やお困りことがあるときは、以下のどちらかの方法でダイキンのサポートページにアクセスしてください。

●QRコードを読み取る



●検索サイトで“ダイキンコンタクトセンター”を入力



検索結果の中から、「ダイキンコンタクトセンター」を選択してください。

「故障かな？」と思ったら…

AI故障診断



お困りの症状や気になる動作が発生したら、症状から対処方法を案内します。

こんな症状

室内機のランプが点滅する

エラーコードの内容、確認方法

冷えない、冷たい風が出ない

暖まらない、暖かい風が出ない

運転しない、止まる

水が漏れる

リモコンで操作できない

ニオイがする

「操作方法を動画で見たい」としたら…

動画でサポート



操作方法をWeb動画で案内します。

機種によって対応していない場合があります。

閲覧できる動画

- ・運転中の音
- ・スマートフォンの接続設定
- ・フィルターのお手入れ方法

「もっといろいろ調べたい」としたら…

よくあるご質問



操作・取扱方法、その他いろいろな内容をご案内します。

こんな内容

- ・ダストボックスのお手入れ方法
- ・内部クリーンとは？

もくじ



お客様サポートのご案内…………… 2
安全上のご注意…………… 4
各部の名前と働き…………… 6
運転前の準備…………… 10
【電池を入れる／時計を合わせる／部屋形状を確認する】



エアコンに運転をまかせる…………… **AI快適自動** 11
運転モードを設定する…………… 12
冷房 除湿 除湿冷房 暖房 高温風 加湿 加湿暖房 パワフル
風を調節する… **風量調節 風向上下調節 風向左右調節 風向上下左右調節** 14
サーキュレーション気流 センサー風向



タイマーを使う…………… **時刻タイマー 切タイマー** 20
快眠をサポートする…………… **おやすみ運転** 22
お部屋の空気をキレイにする…………… **ストリーマ空気清浄・送風** 23
洗濯物をお部屋で乾かす／お部屋のニオイを抑える／
不在時のお部屋の湿度を抑える…………… **ハウスキープ** 24
お部屋を換気する…………… **換気** 26
エアコン内部の汚れを落とす…………… **水内部クリーン** 28
スマートフォンでエアコンを操作する…………… 29
フィルターを掃除する…………… **フィルター自動掃除** 32
お部屋やエアコンの状況を知る…………… **お知らせ** 33
ご購入時の設定を変更する…………… **メニュー設定** 35



お手入れのしかた…………… 46
内部クリーン・おそうじランプが点滅するとき 50ページ



保証とアフターサービス…………… 61
【別売品】
リモコン自己診断について…………… 62
長期使用製品安全表示制度に
基づく本体表示について…………… 62
仕様…………… 63
お客様ご相談窓口／ご愛用者登録… 裏表紙

運転ランプが点滅するとき 52ページ
よくあるご質問 54ページ
故障かな？と思ったら 55ページ

必ずお守り
ください

安全上のご注意

人への危害、財産への損害を防ぐため、お守りいただくことを説明しています。

■ 誤った取扱いをすることによって生じる内容を、次のように区分しています。



警告

「死亡や重傷を負うおそれがある内容」を示しています。



注意

「けがや財産に損害を受けるおそれがある内容」を示しています。

■ お守りいただく内容の種類を、「図記号」で区分して説明しています。



「してはいけないこと」を表しています。



「しなければならないこと」を表しています。

火災や感電、
大けがを防ぐために
お守りください。



警告

電源プラグやコードは



禁止

- 運転中に電源プラグを抜かない。*
(感電や放電による火災の原因)
- 電源コードを持って抜かない。*
(断線による発熱や発火の原因)
- ぬれた手で電源プラグの抜き差しや操作はしない。*
(感電の原因)
- 途中で接続したり、延長コードの使用、
タコ足配線をしない。
(感電や発熱、火災の原因)
- 破損させたり、加工したり、傷んだまま、
束ねたままでの使用はしない。
(感電や火災の原因)



必ず実施

- 電源プラグは根元まで確実に差し込む。*
(接触不良による感電や火災の原因)
- 定期的に電源プラグのホコリを
乾いた布でふき取る。*
(湿気などで絶縁不良となり、
発熱や発火、火災の原因)



*電源プラグの有る機種の場合

ご使用時は



禁止

- 吸込口や吹出口に指や棒などを入れない。
(ファンが高速で回転しているため、けがの原因)
- 長時間冷風を体に直接あてない、冷やし過ぎない。
(体調を崩す原因)
特にお子様や高齢者にはご注意ください。
- 長時間吹出口付近で温風を体に直接あてない。
(低温やけどや脱水症状の原因)
- 消臭剤や殺虫剤、可燃性スプレーなどを本体
の近くで使用したり、直接吹きかけない。
(感電や火災の原因)
- 腐食性ガスや金属製のホコリのある場所では
使用しない。
(引火や本体への吸引による発火や発煙の原因)

お手入れ時は



禁止

- お客様自身で、工具を使った分解掃除や
改造、内部の洗浄はしない。
(水漏れや破損、故障、発煙、発火の原因)
エアコン内部の洗浄には、専門技術が必要です。
お買い上げの販売店またはお客様ご相談窓口
にご相談ください。

据付け・移設・修理時は



禁止

- 室外ユニットに表示の冷媒
(R32)以外は使用しない。
(故障や破裂、けがなどの原因)
- お客様自身でエアコンの据付けや移動、
修理、再設置はしない。
(感電や火災、けがなどの原因)
必ずお買い上げの販売店または専門業者に依頼してください。



必ず実施

- アースや漏電遮断器が設置されていることを
確認する。
(感電や火災などの原因)
- 必ずエアコン専用のコンセントを使用する。
(他の機器と併用すると、発熱による火災の原因)
- 冷えない、暖まらない場合は、冷媒漏れが
原因の一つと考えられるので、お買い上げ
の販売店に相談する。
冷媒追加を伴う修理の場合は、冷媒漏れがない
ことをサービスマンに確認してください。
(冷媒は安全で、通常は漏れませんが、万一室内
に漏れ、ファンヒーターやコンロなどの火気に
触れると、有害な生成物発生の原因となります)
- 可燃性ガスの漏れるおそれのある場所に
設置されていないか確認する。
(万一ガスが漏れると、発火の原因)
- ドレンホースが確実に排水するように
配管されているか確認する。
(不確実な場合、家財などをめらす原因)

異常・故障時にはただちに使用を中止する



必ず実施

異常・故障例

- 電源コード、プラグが異常に熱い。
- 電源プラグが変色している。
- こげ臭いニオイがする。

- ブレーカーがひんぱんに落ちる。
- 室内ユニットから水が漏れる。
(異常のまま運転を続けると故障や感電、発煙、火災などの原因)
すぐに運転を停止し、電源プラグを抜くか、ブレーカーを切って
お買い上げの販売店またはお客様ご相談窓口にご相談ください。

注意

室内ユニットは



禁止

- 動植物に直接風をあてない。
(動植物に悪影響を及ぼす原因)
- 精密機器や食品、美術品の保存、動植物の飼育や栽培などに使用しない。
(品質低下などの原因)
- ユニットの下に、他の電気製品や家財などを置かない。
(水滴が落ちて、汚損や故障の原因)
- 発煙タイプの殺虫剤や防カビ剤を使用するときは運転しない。
● 殺虫剤や防カビ剤の使用後は、十分換気してから運転する。(蓄積した薬剤成分が、吹出口から放出され、健康を害する原因)



必ず実施

- 燃焼器具と一緒に運転するときは、こまめに換気する。
(酸素不足による頭痛などの原因)
- 燃焼器具は、風が直接あたらない場所で使用する。
(不完全燃焼の原因)

リモコンは



禁止

- 乳幼児の手の届くところにリモコンを置かない。
(誤操作による体調悪化や電池誤飲の原因)
- 乾電池は、+ - を逆に入れない。
(ショートや発火、液漏れの原因)

長期間使用しないときは



必ず実施

- 電源プラグを抜く。*
(ホコリがたまると、発熱や発火の原因)
- *電源プラグの有る機種の場合

ストリーマ放電について

- 微量のオゾンが発生するため、吹出口からニオイがすることがありますが、ごくわずかであり、健康に支障はありません。

室内・室外ユニット周辺の確認

- 図の距離をあけないと、エアコンの能力が低下したり、テレビやラジオに雑音が入るおそれがあります。
- 設置場所に余裕があれば、効率の良い運転のために、できるだけ広い寸法をお取りください。

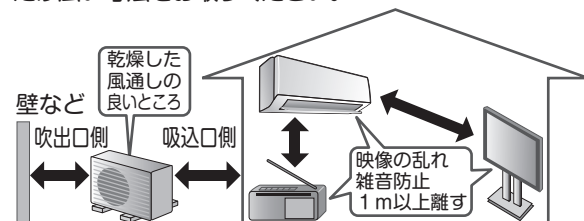

- 火災警報器と室内ユニットの吹出口は1.5m以上の距離をあけてください。なお、火災警報器が誤作動するおそれがあるため、エアコンの温風が直接あたらないようにしてください。
- 据付説明書にしたがわない施工工事、および屋内でも人が生活する空間以外(天井裏、小屋裏、壁内、床下など)へ据付けされた場合や改造製品については、保証の対象外となります。

ご使用時は



禁止

- 湿度が高いとき(80%以上)に、窓や戸を開けたまま冷房や除湿で長時間運転しない。
(室内ユニットから水滴が落ちて、家財などをぬらし汚損や故障の原因)

お手入れ時は



禁止

- 不安定な台に乗らない。
(転倒など、けがの原因)
- 室内ユニットのアルミ部分に触らない。
(手を切る原因)
- エアコンを水洗いしたり、花瓶など水の入った容器を載せたりしない。
(感電や発火の原因)
- 消臭剤や殺虫剤、可燃性スプレーなどを本体に吹きかけない。
(本体の変形や水漏れ、冷媒漏れなどの故障の原因)



必ず実施

- 必ず運転を停止し、電源プラグを抜くか、ブレーカーを切る。
(ファンが高速で回転しているため、けがの原因)

室外ユニットは



禁止

- アルミ部分に触らない。
(手を切る原因)
- ユニットのうえに乗ったり、ものを載せたりしない。
(ベランダなどの高い場所に設置の場合、転落の原因)
- 据付台が破損したまま、放置しない。
(落下や転倒によるけがの原因)



必ず実施

- ユニットの周辺に、ものを置いたり、落ち葉などがたまらないようにする。
(虫などが侵入し、故障や発火、発煙の原因)

- 調理室など油煙の多いところでのご使用は避けてください。エアコン内部に油が付着し、水漏れの原因となります。
- 加湿器などを近くでご使用になるときはご注意ください。加湿の種類によっては水道水に含まれるカルシウムやマグネシウムなどの化合物が水と一緒に放出される場合があり、蒸発すると白い粉になります。このような水分がエアコン内部に入ると汚れの原因となります。
- 床面などにワックスを塗布するときは、運転をしないでください。エアコン内部にワックスの成分が付着し、水漏れの原因となります。ワックス塗布後は十分に換気を行ってから運転してください。
- エアコンを数シーズンご使用後は、通常のお手入れとは別に点検整備を行ってください。ドレンの排水経路が詰まると、エアコン内部からの水漏れの原因となります。点検整備には専門の知識と技術が必要です。お買い上げの販売店に依頼してください。

各部の名前と働き

室内ユニット

吸込口(上面)

上面は空気を十分に
取り込むため、開口
しています。

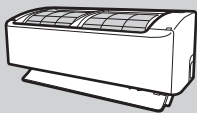

風向板

(上下風向調節羽根)

▶14~17ページ

補助フラップ

(上下風向調節羽根)

▶14~17ページ

フラップ

(上下風向調節羽根)

▶14~17ページ

吹出口

ルーバー(左右風向調節羽根)

(吹出口内部、左右2カ所)

▶15ページ

無線LAN接続アダプター(内部)

スマートフォンなどで外出先から
エアコンを操作します。

▶29~31ページ

前面パネル

▶47ページ

電源プラグ

S40ZTRXV-W(C)
S56ZTRXV-W(C)
S63ZTRXV-W(C)
S71ZTRXV-W(C)
S80ZTRXV-W(C)
S90ZTRXV-W(C)
には付いていません。

電源コード

本体表示部

運転ランプ(緑色)

●運転中に点灯します。



タイマーランプ(橙色)

内部クリーン・
おそうじランプ(緑色)

人感センサーと 床温度センサー

人の動きと、床と壁の温度を
検知します。

▶17ページ

送受信部

リモコンからの信号を受けたり、
リモコンへ信号を送ります。

●信号を受けると、受信音と同時に運転
ランプが点滅し、受信を確認できます。
パワーセレクト「入」のときは、運転
ランプとタイマーランプが点滅します。

▶35, 38ページ

- 運転開始…ピピッ
- 設定変更…ピッ
- 運転停止…ピー

運転/停止ボタン

●押すと運転モードは「AI快適自動※」、
風量は「自動」で運転します。
もう一度押すと停止します。▶11ページ

●リモコンが見つからないときなどに
ご使用ください。

※人・床センサーを「固定」にしている場合は、
「快適自動」で運転します。▶35, 42ページ

■表示ランプ一覧

ランプ	色		お知らせしている内容
🕒	タイマーランプ	橙	点灯 タイマー設定中、ランドリー、水で脱臭運転中 ▶20, 21ページ ▶24ページ
🔌	運転ランプ	緑	点灯 運転中
			点滅 エラーコードを確認する ▶52, 53ページ
🌀	内部クリーン・ おそうじランプ	緑	点灯 自動内部クリーン「入」でエアコン運転中 ▶35, 37ページ
			点滅 水内部クリーン、内部クリーン、フィルター掃除運転中 ▶28, 32, 35, 37ページ
			点滅 ダストボックスのお手入れ ▶50, 51ページ

おやすみ運転中、パワーセレクト設定中は、表示ランプが暗くなります。

前面パネルを開けたとき

給気フィルター(黒色)

室外から取り入れた
空気中のホコリを
除去します。▶49ページ

抗ウイルスフィルター*(白色)

フィルターに付着した
ウイルスを抑制します。
左側のみ取り付けています。
▶49ページ

※試験機関：ボーケン品質評価機構。
試験証明書番号：25020005144-1号
ウイルス対応方法：塗布。
試験方法：JIS L 1922：2016
ウイルス感染価の測定方法。
試験結果：ウイルス液に2時間接触後に
99%以上の低減を確認。
1種類のウイルスにて試験を実施。

室内温度・湿度

センサー部(内部)
室内の温度と湿度を
検知します。

ストリーマユニット(内部*)

ストリーマ放電の分解力で、
カビやアレル物質を
抑制します。
※取り外せません。

エアフィルター(黒色)

(左右2カ所)
▶48ページ

補助ダストボックス

(左右2カ所)
▶50, 51ページ

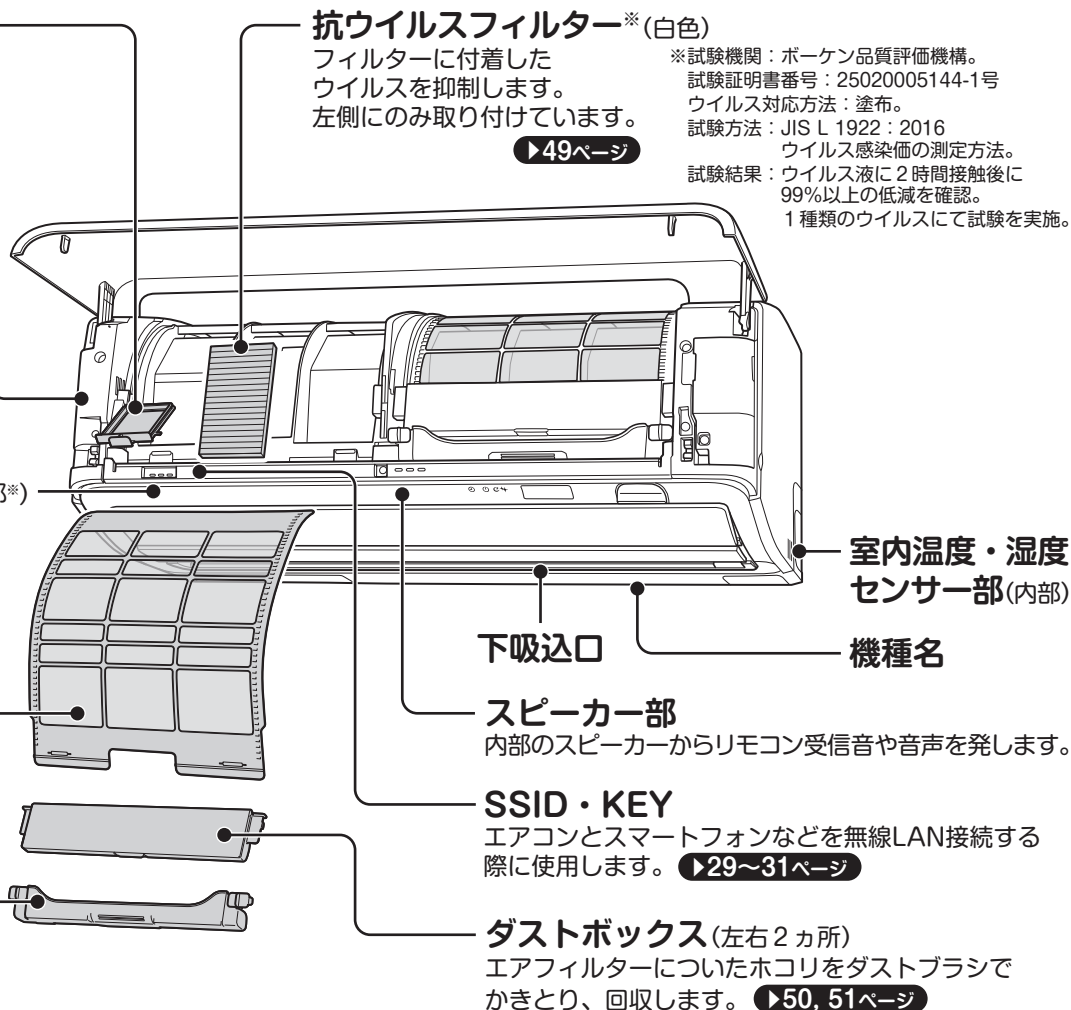

室外ユニット

加湿ユニット吸込口(前面・背面)：加湿・給気換気時

吹出口(前面・背面)：排気換気時

吸込口(側面・背面)

加湿ユニット吹出口 (前面)

吹出口

ドレン排水口(底面)

暖房・加湿暖房運転時、室外ユニットから
出た水を排出します。

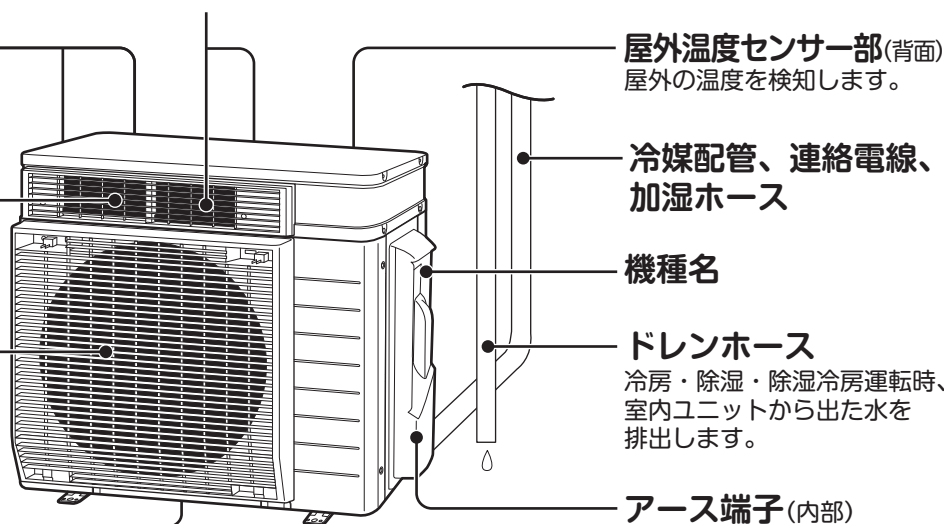

室外ユニットの形状は機種によって異なります。

各部の名前と働き

リモコン

リモコンのふたをきちんと閉じてください。
きちんと閉じていないと正しく操作できません。

表示部(バックライト付)

運転状態を表示します。
(図は説明のため全部表示しています。)
操作ボタンのいずれかを押すと
バックライトが約5秒間点灯します。
点灯時間はメニュー設定で変更でき
ます。▶35, 44ページ

保護シートは、使用時にはがして
ください。

AI快適自動ボタン

室内・屋外温度に応じて、自動で選
んだ運転モード、設定温度、設定湿度、
風向設定で最適な運転を行います。
▶11ページ

停止ボタン

運転を停止します。

温度ボタン

温度を調節します。▶11, 12ページ



お知らせボタン

温度、湿度、電気代などの情報をお
知らせします。▶33, 34ページ

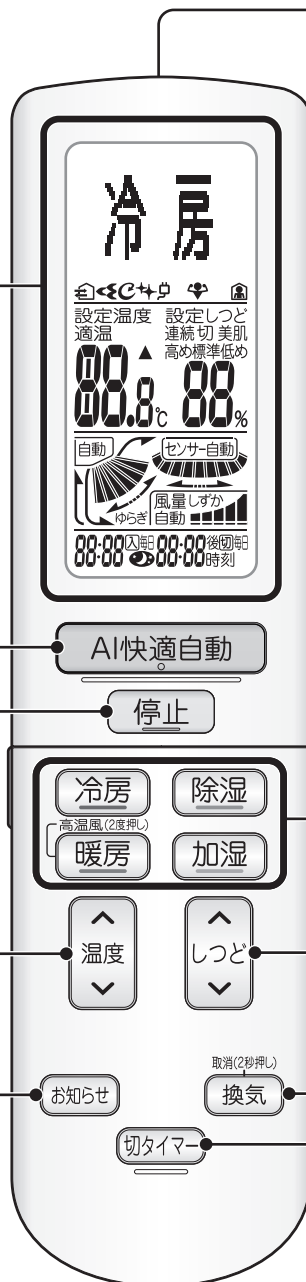

送受信部

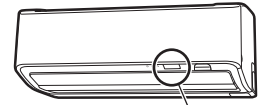

リモコンを
室内ユニットの
送受信部に向けて！



- カーテンなど信号をささぎるものがあると作動しないことがあります。
- 送受信できる距離は室内ユニットの真正面で約7mです。
- リモコンを送受信部に向けていないと送受信できる距離が短くなります。

ダイレクト運転ボタン

冷房・除湿・暖房・加湿運転を行
います。▶12ページ

しつどボタン

湿度を調節します。▶11, 12ページ

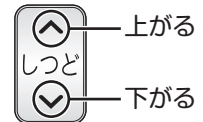

換気ボタン

給気換気、排気換気運転で空気の
入換えを行い、お部屋の空気を
キレイにします。▶26ページ

切タイマーボタン

運転が停止するまでの時間を
設定します。▶21ページ

付属品



リモコン

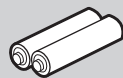

単3形アルカリ
乾電池(2本)



保証書



取扱説明書



遠隔操作シール

SSID・KEYシール

(取扱説明書の表紙に貼り付けて保管してください)
室内ユニットにもシールは貼り付けられています。
紛失した場合は、そちらを参照ください。▶7ページ

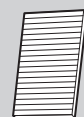

抗ウイルスフィルター(1枚)
(据付時に取り付けています)



フィルター掃除ボタン
 エアフィルターについてのホコリなどの汚れをエアコンがキレイにします。
▶32ページ

パワフルボタン
 冷房、暖房の風量をパワーアップして運転します。
▶13ページ

機能操作ボタン

おやすみ 就寝に適した運転をします。
▶22ページ

メニュー メニュー画面を表示します。
▶35~45ページ

ハウスキップ ランドリー運転や水で脱臭運転、しつどみはり運転を設定します。
▶24ページ

タイマー 時刻タイマーを設定します。
▶20ページ

上下矢印 メニュー画面などで項目を選択します。

決定 操作を決定します。

戻る 一つ前の画面に戻ります。

終了/取消 メニュー操作を終了します。また、タイマー設定を取り消します。

サインリセットボタン
 ダストボックスのおそうじサインをリセットします。
▶50, 51ページ

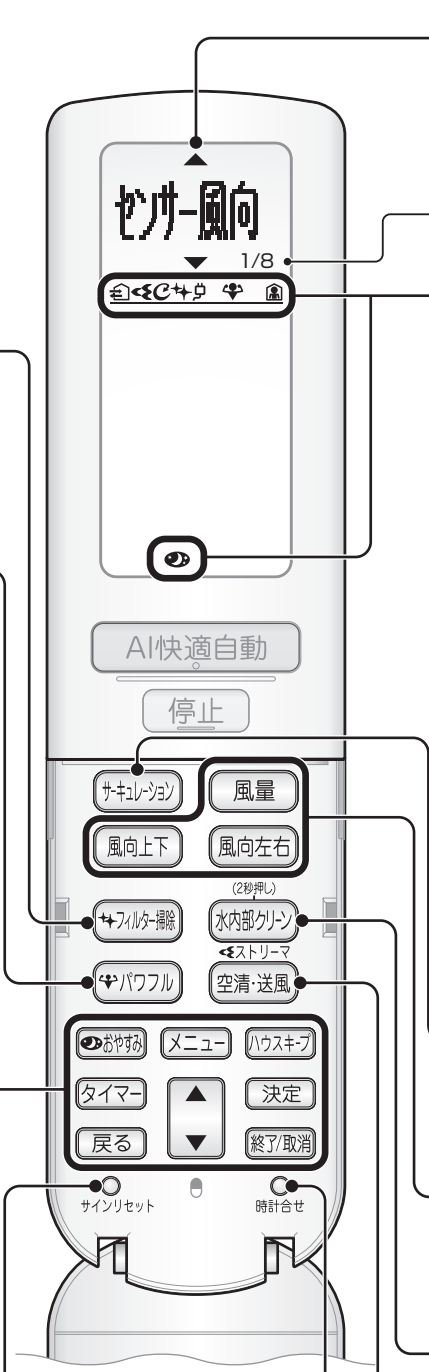

画面表示	内容
▲	上にもメニューがあります。
▼	下にもメニューがあります。

メニュー項目の数を表します。

マーク	内容
🏠	連続換気運転中 ▶35, 38ページ
🌀	ストリーマ空気清浄運転中 ▶23ページ
🔄	自動内部クリーン設定中 ▶35, 37ページ
✦	フィルター自動掃除設定中 ▶32ページ
🏠	パワーセレクト設定中 ▶35, 38ページ
👉	パワフル運転中 ▶13ページ
🏠	留守エコ設定中 ▶35, 36ページ
🌙	おやすみ運転中 ▶22ページ

サーキュレーションボタン
 お部屋の空気を循環させる風向設定にします。
▶18ページ

風量・風向上下・風向左右ボタン
 風量、風向を調節します。
▶14~17ページ

水内部クリーンボタン
 エアコン内部の汚れを落とします。
▶28ページ

空清・送風ボタン
 ストリーマ放電による空気清浄運転や送風運転を行います。
▶23ページ

時計合せボタン
 時刻を合わせます。
▶10ページ

リモコンについて

- 落としたり水でぬらしたりしないでください。(リモコンが破損することがあります。)
- 汚れが気になるときはやわらかい布でからぶきしてください。
- 壁などに取り付ける場合は、別売品のリモコンホルダーをご使用ください。**▶61ページ**
- 別売品のワイヤードリモコン接続時、ワイヤードリモコンからはおそうじサインをリセットできません。付属のリモコンでリセットしてください。

はじめに
 基本の使いかた
 便利な機能
 お手入れ
 困ったとき

運転前の準備

室内ユニット

- 電源プラグをコンセントに差し込む。
電源プラグのない機種はブレーカーを入れる。
- 約2分間各部の動作チェックを行います。

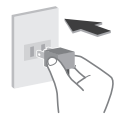

リモコン

電池を入れる

1 上部のツメを下へ引き、電池カバーを開ける。

2 単3形アルカリ乾電池を2本入れる。

- 単3形アルカリ乾電池以外をご使用になると正常に動作しない場合があります。

3 下部のツメ(2カ所)を差し込んで、電池カバーを閉じる。

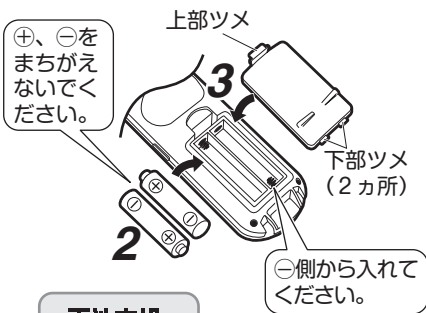
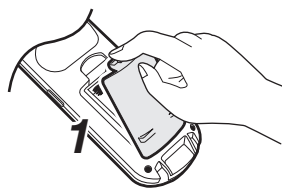

電池交換
してください

電池交換画面

電池について

- 液漏れや破裂によるけがや故障を避けるため、長期間ご使用にならない場合は電池を取り出してください。
- 乾電池の残量が少なくなると、電池交換画面が表示されます。
- 交換の目安は約1年ですが、リモコンの表示が薄くなり受信されにくくなりましたら、2本同時に新しい単3形アルカリ乾電池と交換してください。
- 付属の乾電池は、最初にご使用いただくために用意しているもので、1年に満たないうちに消耗することがあります。
- ご使用状況によっては、電池の消耗が早く、リモコンに電池交換の表示が出る前にリモコン信号が受信されにくくなる場合があります。

ご注意ください

電池の使いかたを誤ると、液漏れや発熱、破裂によるけがや機器故障の原因となります。注意事項を守って安全にご使用ください。

- 電池のアルカリ液が目に入ったときは、こすらず、すぐに水道水で十分に洗い、医師の治療を受けてください。
- 電池は、お子様の手の届かないところに置いてください。万一、電池を飲み込んだ場合は、すぐに医師に相談してください。
- 電池を火の中に入れてたり、加熱や分解、改造したりしないでください。絶縁物やガス排出弁などが損傷し、液漏れや発熱、破裂するおそれがあります。
- 電池の外装ラベルをはがしたり、傷付けたりしないでください。
- 種類の違う乾電池を使用しないでください。

時計を合わせる



電池を入れた後、リモコン表示の案内にしたがい、室内ユニットに向けて **お知らせ** を押してください。
(室内ユニットに記憶された時刻が設定されます。)



お知らせを押しても時刻 12:00 が点滅し続ける場合

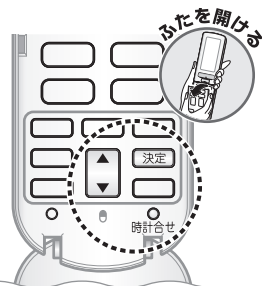

① **時計合せ** を押して、**決定** で現在の時刻を合わせる。

- 押すごとに1分ずつ変わり、長押しすると10分ずつ変わります。

② **決定** を押す。

- 「設定完了」と表示した後、通常の画面表示に戻ります。

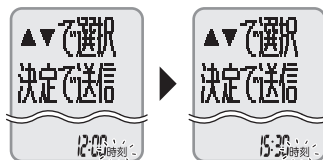

- タイマーを設定している場合は、電池交換後、設定が取り消されますので、再設定してください。

部屋形状を確認する

- 適切な室内温度、湿度、風向調節のため、**部屋形状設定** を設定してください。▶35, 44ページ

SSID・KEYシール

- 取扱説明書の表紙に貼り付けてください。

遠隔操作シール

- 室内ユニットに貼り付けてください。

ランプやボタン、センサーをふさがないようにしてください。

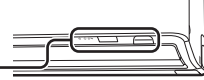

エアコンに運転をまかせる

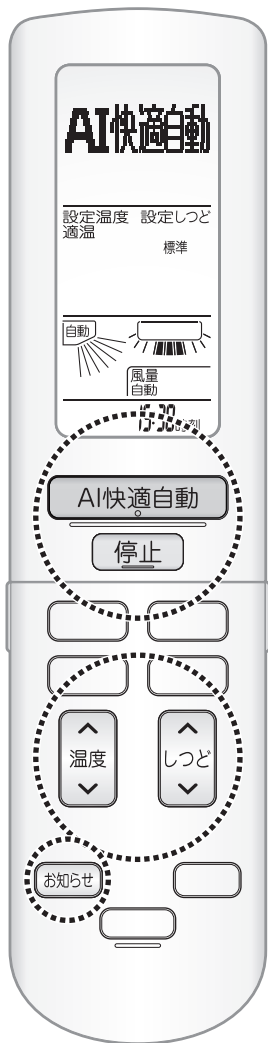

AI快適自動運転

お好みの設定を学習し、温度、湿度、気流をエアコンが自動で選択して、快適な運転を行います。

AI快適自動 を押す。

- 室内・屋外温度やAI快適自動運転変更前の設定内容に応じて、自動で運転モード(暖房、加湿暖房、冷房、除湿、除湿冷房)や設定温度が選択されます。選択された運転モードに応じて、設定湿度が選択されます。
- 人・床センサー「固定」の場合、AI快適自動運転時には、学習制御を行わず、リモコンに「快適自動」と表示されます。



学習制御を行っている場合
(ご購入時の設定)

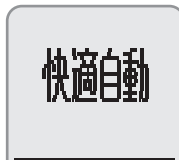

学習制御を行っていない場合

▶35, 42ページ

運転状態を確認したいとき

- エアコンが選択した運転モード、設定温度・湿度は、
 で確認できます。
 を押すごとに表示が切り換わります。

▶33, 34ページ

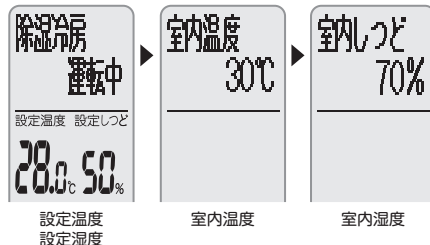

設定温度、湿度を変えたいとき



温度 を押す。

- 適温から、 -8.0°C ~ $+8.0^{\circ}\text{C}$ の範囲で変更できます。(0.5℃きざみ)
 ※適温とは、室内・屋外温度よりエアコンが自動で決定した温度です。



しつど を押す。

- 運転モードから決定した設定湿度(標準)から、高め(+5%)、低め(-5%)に変更できます。

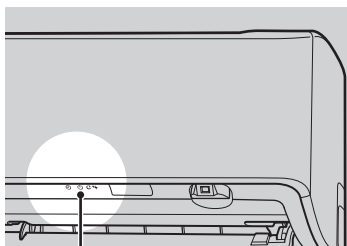

① 運転ランプ(緑色)

お知らせ

- ご購入時は自動内部クリーン「入」です。
 - 自動内部クリーン「入」の場合、AI快適自動運転で選択された冷房・除湿・除湿冷房運転を停止すると、内部クリーン運転を開始します。▶35, 37ページ
- 停止したい場合は、もう一度 を押してください。

停止したいとき

を押す。

- 「停止」と表示した後、リモコン表示が消灯します。
- 自動内部クリーンを停止したい場合は、もう一度 を押してください。

停止

風向を変えたいとき

▶14~17ページ

換気をしたいとき

▶26ページ

人感センサーでお部屋に人がいるかいないかを判断し、換気風量を調整することもできます。(センサー換気 ▶35, 41ページ)

AI快適自動運転とは

- 壁温度と室内温度に応じて、室内温度制御を行います。壁温度が高い場合、冷房時は低めの室内温度に、壁温度が低い場合、暖房時は高めの室内温度になるように運転します。
- お好みの運転を学習します。設定温度と室内温度、壁温度から快適と感じるお好みの設定を蓄積し、最適な運転モードを予測して運転します。(「快適自動運転」の場合は、床温度、壁温度の検知や、お好みの設定の蓄積は行いません。)

お願い

- お好みに合わないときは運転モードを変えてください。

▶12ページ

運転モードを設定する

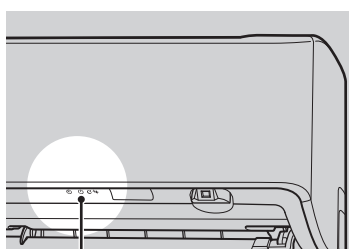
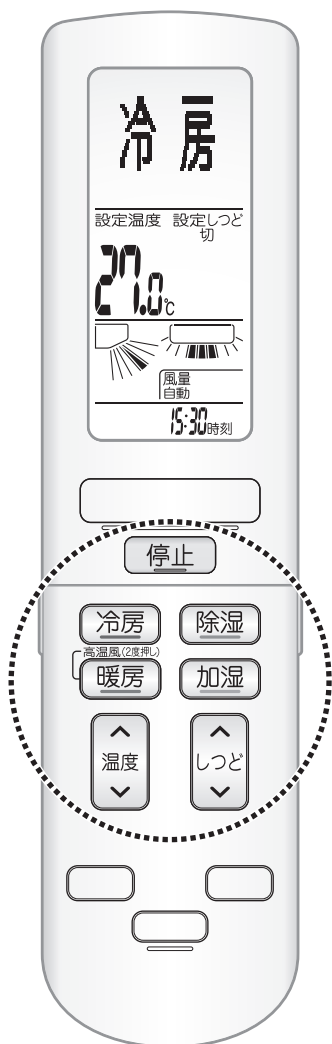

① 運転ランプ(緑色)

お知らせ

- ご購入時は自動内部クリーン「入」です。
- 自動内部クリーン「入」の場合、冷房・除湿・除湿冷房運転を停止すると、内部クリーン運転を開始します。▶35, 37ページ
停止したい場合は、もう一度 **停止** を押してください。

温度を下げたいとき

冷房

冷房 を押す。

- 設定温度に到達した後も、快適な温度・湿度にコントロールします。(プレミアム冷房)

冷房

湿度を下げたいとき

除湿

除湿 を押す。

除湿

温度と湿度を下げたいとき

除湿冷房

冷房運転中に **しつど** を押す。

- 除湿運転中に **温度** を押すことでも除湿冷房運転に切り換わります。

除湿冷房

温度を上げたいとき

暖房

暖房 を押す。

暖房

通常の暖房運転より温度が高い風が出ます。さらにぬくもりを感じたい場合におすすめです。

高温風

暖房運転中に **高温風(2度押し)** を押す。

- 高温風運転は、約30分で自動的に終了し、通常の暖房運転に戻ります。
- 風量は変えられません。

高温風

湿度を上げたいとき

加湿

停止中に **加湿** を押す。

加湿

温度と湿度を上げたいとき

加湿暖房

暖房運転中に **加湿** を押す。

もう一度押すと、暖房運転に戻ります。

- 暖房運転中に **しつど** を押すか、加湿運転中に **温度** を押すことでも加湿暖房運転に切り換わります。

加湿暖房

温度を変えたいとき

温度 を押す。

湿度を変えたいとき

しつど を押す。

停止したいとき

停止 を押す。

- 自動内部クリーンを停止したい場合は、もう一度 **停止** を押してください。

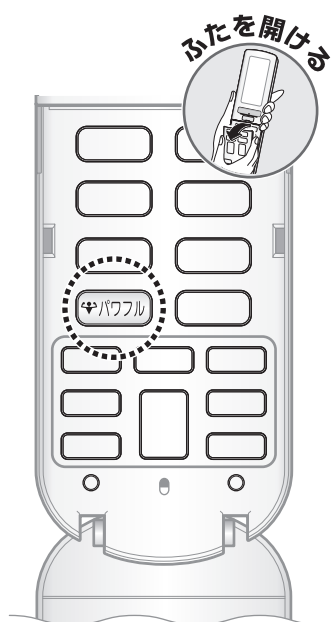

冷房・暖房運転中に **パワーフル を押す。**

- パワフル運転を設定すると下記の運転になります。
 - ・冷房・除湿冷房運転 → パワフル冷房 (設定温度18.0℃)
 - ・暖房・加湿暖房運転 → パワフル暖房 (設定温度30.0℃)

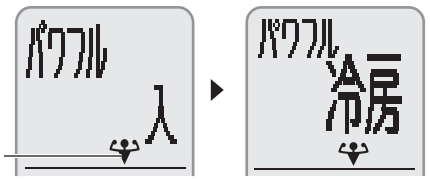

パワフル運転を取り消したいとき

パワーフル をもう一度押す。

- 元の運転モードに戻ります。
- 下記のボタンを押すと、パワフル運転は解除されます。

停止、冷房、暖房、除湿、加湿、おやすみ

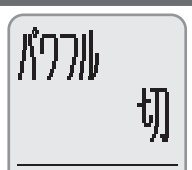

運転モード	温度設定 (0.5℃きざみ)	湿度設定	
冷房 ^{※1}		湿度を下げると除湿冷房運転になります。	
除湿冷房	18.0℃～32.0℃	除湿自動切換「入」の場合 (ご購入時の設定)	美肌 ^{※2} ・連続 ^{※3} ・50・55・60%・切 (切にすると冷房運転になります。)
		除湿自動切換「切」の場合	美肌 ^{※2} ・連続 ^{※3} ・低め・標準 ^{※4} ・高め・切
除湿	温度を変えると除湿冷房運転になります。	連続 ^{※3} ・50%・55%・60%	
暖房 ^{※1}	14.0℃～30.0℃	湿度を上げると加湿暖房運転になります。	
高温風	温度は変えられません。	湿度は変えられません。	
加湿暖房	14.0℃～30.0℃	切、40%、45%、50%、連続 ^{※3} 、美肌 ^{※2} (切にすると暖房運転になります。)	
加湿	温度を変えると加湿暖房運転になります。	40%、45%、50%、連続 ^{※3}	

※1 パワフル冷房、パワフル暖房のときは、温度・湿度や風量は変えられません。 ※3 連続…加湿、除湿を続けます。
 ※2 美肌…「美肌」は、湿度を高めに保ち、風を直接体にあてない、お肌にやさしい運転をします。 ※4 標準…運転モード、設定温度から決定した湿度
 お肌の乾燥が気になる場合におすすめです。風量は変えられません。 高め…標準より5%高めの湿度
 低め…標準より5%低めの湿度

- 除湿運転について**
- 除湿した冷たい空気に室内の空気や暖かい空気を混ぜ合わせて、吹出温度を調整し、湿気を取り除きます。
 - 室内温度が上がる場合は自動で除湿冷房運転になります。(除湿自動切換) **▶35, 41ページ**
 - 室内温度より屋外温度が低い場合、除湿効果が低くなります。
 - 屋外温度18℃未満では、冷房と暖房を適切に制御して除湿運転を行います。また、除湿自動切換「入」のときは、適切に換気を制御し、外気を取り込んで室内の湿度を下げます。(給気除湿) **▶35, 41ページ**
 - 運転中に「コツコツ」と音がする場合があります。(冷媒を制御する弁が作動している音です)

- 加湿運転について**
- 加湿ユニットで外気の水分を取り込んでお部屋を加湿します。そのため屋外温度や屋外湿度によっては十分に加湿できない場合があります。また、風量や加湿ホースの長さによっても十分に加湿できない場合があります。・カタログ表記の加湿量については、屋外温度7℃ DB 6℃ WB(JIS定格暖房能力測定条件) 室内温度20℃ ホース長4m 風量5の場合の表記です。(加湿量とは室内への導入水分量です)

- 除湿冷房運転について**
- 除湿冷房運転では、湿度を下げるために、冷房運転に比べ風量を弱くした運転になります。
 - 湿度が下がらない場合は自動で除湿運転になります。(除湿自動切換) **▶35, 41ページ**
 - 運転中に「コツコツ」と音がする場合があります。(冷媒を制御する弁が作動している音です)

- パワフル運転について**
- 運転音は大きくなります。
 - 風量が強いため、暖房時は運転開始後しばらく十分な暖かさを感じられないことがあります。
 - 霜取り運転中は、冷たい風が出たり、風向が自動的に変わることがありますが、霜取り運転が終わると戻ります。

- 加湿暖房運転について**
- 暖房運転によってお部屋の温度が上昇するとき、一時的にお部屋の湿度が下がることがあります。

- 高温風運転について**
- 室内の温度が低い場合には、お部屋全体が十分に暖まらない場合があります。
 - 長時間吹出口付近で温風を体に直接あてないでください。
 - 高温風運転(約30分)終了後に、室内温度が高くなっているときは、高温風運転前の暖房運転の設定温度によっては能力を抑えて運転する場合があります。

お知らせ

- お部屋の条件、在室人数、屋外温度によっては、設定湿度にならない場合があります。
- 以下の条件のときに、冷房・除湿・除湿冷房(AI快適自動運転で選択された場合を含む)運転を開始すると、室内ユニットにこもった二オイが出るのを抑える機能が働くため、すぐに風が出ません。最長約100秒お待ちください。(二オイないス機能)
 - ・風量設定「自動」のとき **▶14ページ**
 - ・ドライキープ「入」のとき **▶35, 41ページ**
 - ・クリーン排気「入」のとき **▶35, 40ページ**

風を調節する



風量調節

風量 を押す。

- 押すごとに風量表示が切り換わります。

運転モード	風量設定
AI快適自動 快適自動 おやすみ運転	自動、しずか ^{※3}
除湿 除湿冷房	自動
冷房 ^{※1} 暖房 ^{※1} 加湿 加湿暖房 ^{※2} ストリーマ空気清浄 送風	自動、しずか ^{※3} 、1～5 ^{※3}
高温風	風量設定のリモコン表示は消灯します。 風量調節はできません。

- ※1 パワフル冷房、パワフル暖房のときは風量は変更されません。
- ※2 湿度設定「美肌」のときは風量設定は「自動」になります。
- ※3 風量「しずか」「1」の設定は風の音が気になるときにご使用ください。ただし、お部屋が冷えにくく(暖まりにくく)なる場合があります。

風量調節について

- 風量設定「自動」のとき、室内ユニットにこもった二オイが出るのを抑える機能が働くため、運転を開始してもすぐに風が出ないことがあります。最長約100秒お待ちください。(「お知らせ」欄の二オイないス機能を参照 ▶13ページ)

風向上下調節

■ 上下の風向を変えたいとき

風向上下 を押す。

- 押すごとに風向表示が切り換わります。
- フラップと補助フラップが上下に動きます。風向設定によっては、フラップまたは補助フラップのみ上下に動きます。

◆ AI快適自動／快適自動／加湿／高温風

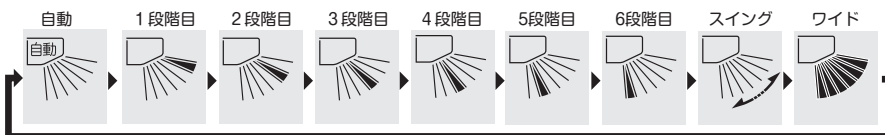

◆ 暖房／加湿暖房

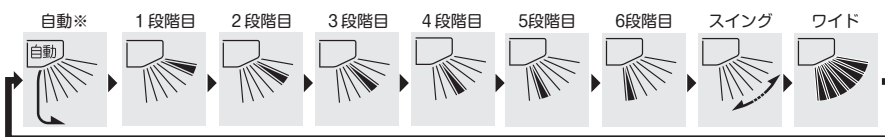

※ 暖房／加湿暖房の自動について



垂直気流設定「切」で暖房・加湿暖房運転の場合、「自動」の表示が変わります。

▶35, 44ページ



垂直気流設定「入」、暖房垂直設定「固定」で、暖房・加湿暖房運転の場合、「自動」の表示が消え「垂直風向」になります。

▶35, 39, 44ページ

風向上下調節 つづき

◆ 冷房／除湿／除湿冷房

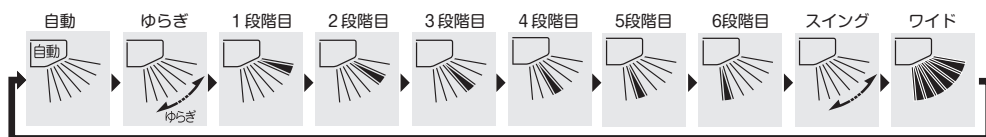

◆ ストリーマ空気清浄／送風

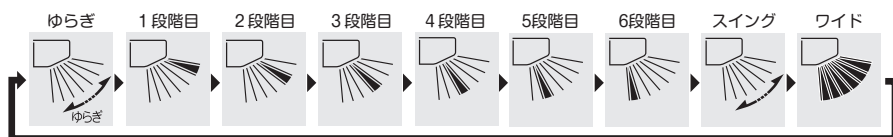

ゆらぎについて

不規則なリズムで風量を調整しながら、フラップを上下に動かし、体にあたって心心地よい自然のそよ風のような気流を作ります。

(風向「ゆらぎ」のイメージ)

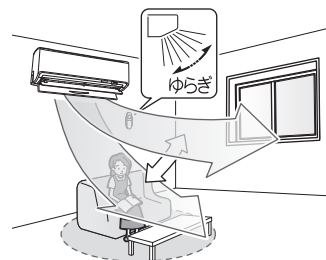

風向左右調節

■ 左右の風向を変えたいとき

風向左右 を押す。

- 押すごとに風向表示が切り換わります。
- ルーバーが左右に動きます。

部屋形状設定が「縦長中央」の場合

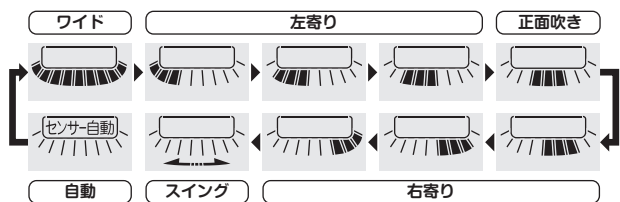

● 部屋形状や左右吹き設定によっては表示されないものがあります。

▶ 35, 44ページ

風向左右「自動」について

風向左右 で自動に設定したときは人感センサーが作動します。人感センサーで左、正面、右の3つの空間から人がいる場所を検知して、人がいる空間へ風を向けます。

(風向左右「自動」のイメージ)

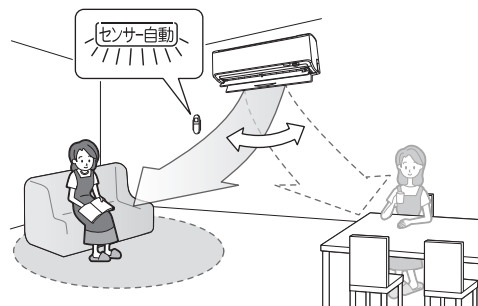

風向上下左右調節

■ 上下左右気流にしたいとき

風向上下と風向左右を「スイング」にする。

- フラップとルーバーが交互に動きます。
- 取り消したいときは、**風向上下** または **風向左右** を押して風向を変更します。

【風向上下】【風向左右】

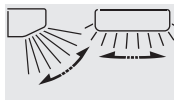

■ 上下左右ワイド気流にしたいとき

風向上下と風向左右を「ワイド」にする。

- 風を幅広く吹き出します。
- 取り消したいときは、**風向上下** または **風向左右** を押して風向を変更します。

【風向上下】【風向左右】

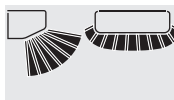

上下左右ワイド気流について

お部屋に幅広く風を送ります。

(上下左右ワイド気流のイメージ)

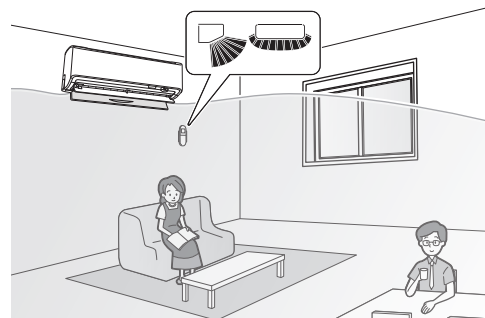

風を調節する

風向上下「自動」の気流について

- 風向上下「自動」の気流内容は運転モードに応じて異なります。
AI快適自動運転時は、エアコンが選択した運転モードに応じた気流になります。

冷房・除湿・除湿冷房運転時

加湿運転時

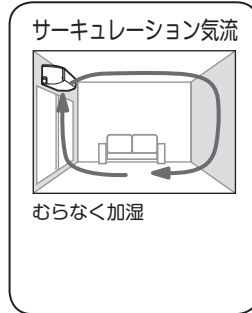
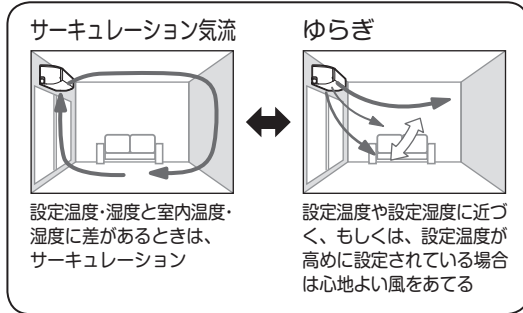

暖房・加湿暖房運転時

垂直気流の使いかた 垂直気流は、壁に沿って風を吹き出します。

風向上下「自動」、垂直気流設定「入」、暖房垂直設定「自動」であることを確認する。▶14, 35, 39, 44ページ

- 室内温度と床温度を検知し、3種類の風向を自動で調整し、お部屋をむらなく暖めます。
- 屋外温度が低い場合は垂直風向（壁方向）にならない場合があります。

空間暖め気流

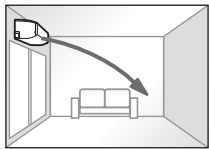

下吹き



垂直風向

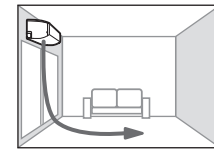

- 風向左右を「ワイド」にすると、運転開始直後は上下左右ワイド気流になり、体に感じにくい気流でお部屋をむらなく暖めます。

上下左右ワイド気流

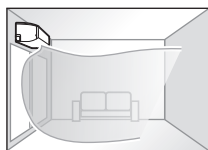

垂直風向

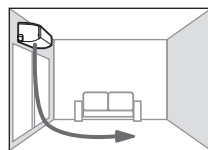

エアコンの下にカーテンレールなど風の通路を妨げるものがある場合は、十分な効果を得られない場合があります。垂直気流設定「切」にしてご使用ください。

▶35, 44ページ

下吹き

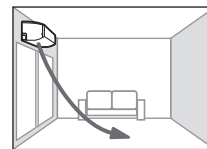

サーキュレーション気流

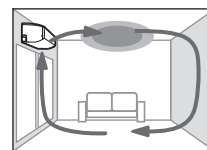

- 垂直風向（壁方向）に風を吹き出しません。

風を直接体にあてたくないとき

垂直気流設定「入」、暖房垂直設定「固定」にする。▶35, 39, 44ページ

垂直風向

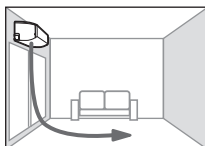

- 垂直風向（壁方向）にのみ風を吹き出して真下の床を温めます。

垂直風向（壁方向）へ吹き出し中は、お知らせ室内温度を正しく表示できない場合があります。

風向上下について

- AI快適自動で運転を開始すると、風向上下は「自動」となります。前回の風向設定を継続したい場合は、メニュー設定で自動運転風向を「風向手動」に変更してください。▶35, 40ページ
- 暖房運転を開始時、お部屋をすばやく暖めるために、風向が水平吹き付近でしばらく止まる場合があります。(暖房起動風向「入」の場合(ご購入時の設定)▶35, 39ページ)
- フラップの可動範囲は運転モードに応じて異なります。

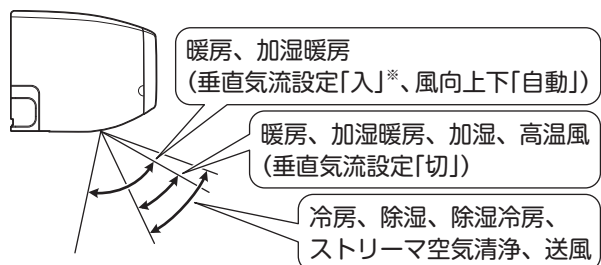

※室内ユニットの真下にカーテンレールなどがある場合は、フラップがあたる可能性があります。垂直気流設定「切」でご使用ください。▶35, 44ページ

人感センサーと床温度センサーについて

- 人感センサーは、人(発熱体)の動きを検知し、人がいる空間を認識します。
 - ・ 室内ユニット付近では、正確に検知できないことがあります。
 - ・ 据付け高さが180cm~200cmの範囲以外の場合は、人感センサーの検知できる範囲が狭くなるおそれがあります。
 - ・ 犬や猫などの小動物の移動や、他の暖房器具、電化製品など発熱体の温度変化を人と判断することがあります。また、日差しがあたる場所は誤認識する場合があります。
 - ・ 同じお部屋に複数の方がいる場合は、正確に検知できないことがあります。
- 床温度センサーは床と壁の温度を検知します。
- センサーの前に障害物があると検知しにくい場合があります。
- センサーは、人・床センサーが「自動」のときは、左右に回転します。そのため、人の検知に一定時間かかる場合があります。
「固定」のときは、正面方向で固定され動きません。▶35, 42ページ

お知らせ

- 冷やしすぎ、暖めすぎを防ぐためにエアコンの風量が弱まり、フラップ、ルーバーが停止する場合があります。風向上下でスイングを設定しているときはフラップは上向きで停止します。
- 冷房・除湿運転中、風量が弱くなると、気流を調整するために風向板が動くことがあります。
- お部屋の湿度が高い状態で冷房・除湿冷房運転を続けると、水滴が付くことを防ぐために、自動でフラップや補助フラップ、ルーバーの角度を変更したり、制限したりする場合があります。湿度が下がると、元の角度に戻ります。

お願い

- 風向調節は必ずリモコンで行ってください。フラップや風向板、ルーバーを無理に手で操作すると、正しく動かなくなることがあります。
- 風量「しずか」運転や上下左右の風向によって、お部屋の温度が設定した温度にならない場合があります。(例：お部屋の壁に向かって吹き出している場合)その場合は、風向、風量を変更してください。
- 人感センサーや床温度センサーを手で回さないでください。無理に手で操作すると、正しく動かなくなることがあります。

風を調節する

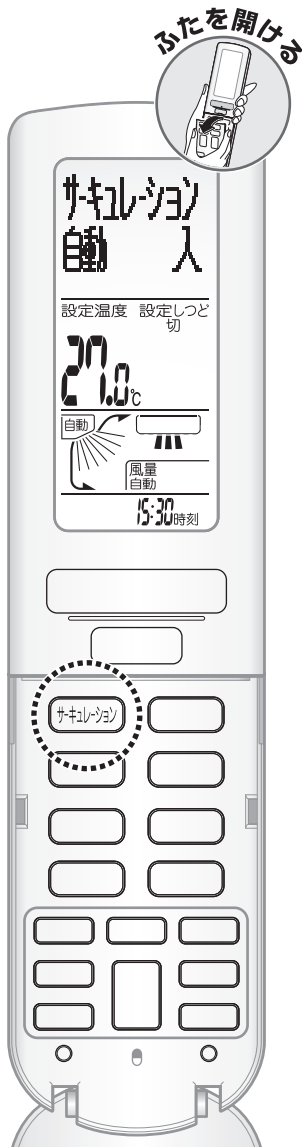

サーキュレーション気流

天井の空間を利用し、風を遠くまで届け、直接体にあたりにくくすることができます。また、下吸込口から吸い込むことでお部屋全体に空気を循環させ、温度むらをなくします。

運転中に **サーキュレーション** を押す。

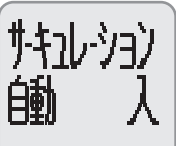
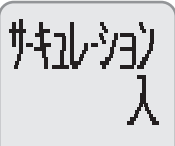
AI快適自動、冷房、除湿冷房 暖房、高温風、加湿、加湿暖房	除湿、ストリーマ空気清浄・送風
 <p>サーキュレーション 自動「入」になります。</p> <ul style="list-style-type: none"> ● 冷房・除湿冷房運転時 室内温度と床温度、湿度を検知し、垂直風向(壁方向)とサーキュレーション気流を自動で切り換えます。垂直風向(壁方向)へ切り換えたくない場合は、冷房垂直切換を「切」にしてください。 ▶35, 38ページ ● 暖房・高温風・加湿・加湿暖房運転時 吹出温度を検知し、下吹きとサーキュレーション気流を自動で切り換えます。 ▶35, 39ページ 	 <p>サーキュレーション 「入」になります。 (サーキュレーション 風向固定になります)</p> <ul style="list-style-type: none"> ● 次の場合は、冷房・除湿冷房運転時も、サーキュレーション「入」になります。 <ul style="list-style-type: none"> ・パワフル運転設定中 ▶13ページ ・おやすみ運転設定中 ▶22ページ ・冷房垂直切換「切」の場合 ▶35, 38ページ ● 暖房運転風向でサーキュレーション「固定」の場合は、暖房・加湿・加湿暖房運転時も、サーキュレーション「入」になります。 ▶35, 39ページ

- 停止中に **サーキュレーション** を押すと、ストリーマ空気清浄・送風運転になります。
- 室内ユニットの真下にカーテンレールなどがある場合は、フラップが当たる可能性があります。垂直気流設定「切」でご使用ください。
▶35, 44ページ

取り消したいとき

サーキュレーション を押す。

- 風向上下の表示がサーキュレーション気流設定前の表示に戻ります。
- **風向上下** を押すとサーキュレーション気流は取り消され、設定した風向で運転します。

● 冷房・除湿冷房運転時のイメージ

サーキュレーション気流と垂直風向を自動で切り換えて温度むらをなくします。

運転開始直後の温度むらをなくすため、冷房・除湿冷房運転の開始から約15分後に、約3分間垂直風向(壁方向)で運転します。

運転開始～約15分まで

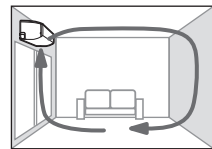

サーキュレーション気流

約15分～18分まで

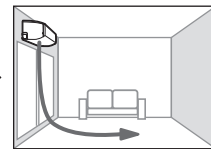

垂直風向

約18分～

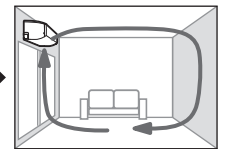

サーキュレーション気流

お知らせ

- ハウスキープ運転中は、サーキュレーション気流は設定できません。
- サーキュレーション気流を設定すると、風量が強くなる場合があります。
- 垂直風向(壁方向)での運転中は、風量が弱くなる場合があります。
- 垂直風向(壁方向)とサーキュレーション気流を切り換える際、一時的に風量が弱くなります。
- 暖房・高温風・加湿・加湿暖房運転時に、吹出温度が高い場合はサーキュレーション気流を行わないことがあります。
- お部屋の湿度が高い状態で冷房・除湿冷房運転を続けると、水滴が付くことを防ぐために、自動でフラップや補助フラップ、ルーバーの角度を変更したり、制限したりする場合があります。湿度が下がると、元の角度に戻ります。
- サーキュレーション気流は、天井に風を沿わすため、吹き抜け天井や、エアコンの前に大きなシャンデリアなど風の通路を妨げるものがある場合は、十分な効果を得られない場合があります。
- 垂直風向(壁方向)は、風を壁に沿わし真下に吹くため、エアコンの下にカーテンレールなど風の通路を妨げるものがある場合は、十分な効果を得られない場合があります。



センサー風向

センサー風向は、お部屋の中で主に空調したい空間を選択できる気流設定です。

- 1 運転中に **メニュー** を押す。
- 2 **▲▼** でセンサー風向を選んで **決定** を押す。
- 3 **▲▼** で項目を選んで **決定** を押す。



表示例 部屋形状「縦長中央」、左右吹き「入」のとき

冷房		暖房	

- 風向上下はおおよその風向を表示します。
- AI快適自動・快適自動運転中は、上下風向表示が自動のみになります。
- 換気運転設定時は、換気運転の表示を優先します。

取り消したいとき

手順 **1、2** を行う。

- 3 **▲▼** で「切」を選んで **決定** を押す。

- 風向表示がセンサー風向設定前の表示に戻ります。
- フラップ、ルーバーがセンサー風向設定前の位置まで移動して停止します。
- **風向上下**、**風向左右** または **キャンセル** を押すとセンサー風向は取り消され、設定した風向で運転します。

(センサー風向のイメージ)

エリア

人がいる空間を検知して、風を周辺に送ります。

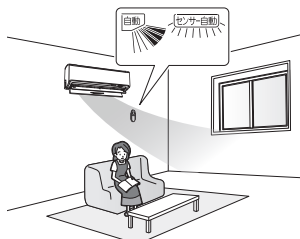

- 人感センサーが作動します。
- 冷房運転時は上吹き、暖房運転時は下吹きになります。

スポット

人がいる空間を検知して、風を直接送ります。

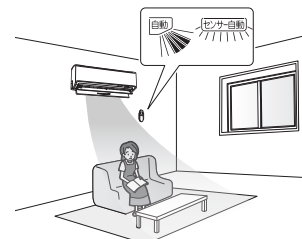

- 人感センサーが作動します。
- 最大風量が出る風向になります。

お知らせ

- センサー風向を設定するとパワフル運転が取り消されます。
- おやすみ運転中は、センサー風向は設定できません。

タイマーを使う

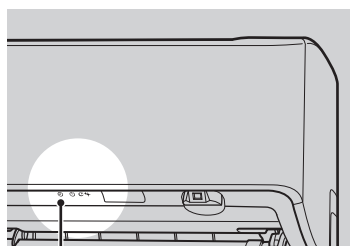

⊕タイマーランプ(橙色)

時刻タイマー

運転を開始、停止する時刻を設定します。*

設定時刻にタイマー運転を毎日行つか1回だけ行つか選択できます。

※時刻入タイマーを予約するとその時刻にリモコンの設定温度となるように、最長約2時間前から能力を抑えた運転(事前運転)を始めます。(学習タイマー設定による事前運転 ▶35, 39ページ)

1 **タイマー** を押す。

2 **↑** **↓** で項目を選んで **決定** を押す。

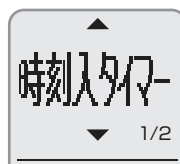
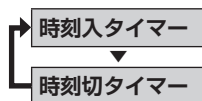

3 **↑** **↓** で項目を選んで **決定** を押す。

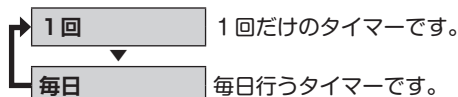

4 **↑** **↓** で時刻を設定し、**決定** を押す。

- 前回設定した時刻が表示されます。
- 押すごとに10分ずつ変わり、長押しすると連続で変わります。
- 設定すると設定時刻と時刻タイマー表示が出ます。
- タイマーランプが点灯します。
- 時刻入タイマーは前回使用していた運転モード、設定温度、湿度、風量、風向で運転を開始します。
- 時刻入タイマーの設定途中(時刻入タイマー表示が点滅中)には、設定温度、湿度、風量、風向を変更できます。(冷房・暖房運転で時刻入タイマー設定した場合、設定湿度を変更することで運転モードを除湿冷房・加湿暖房に変更できます。)



時刻入タイマー表示



時刻切タイマー表示



予約時刻の変更や取消し

手順1、2を行い、変更したい時刻タイマーを選ぶ。

3 **↑** **↓** で項目を選んで **決定** を押す。



切タイマー

運転停止までの残り時間を設定します。
1回だけの設定ですので、都度設定してください。

切タイマー を押す。

- 押すごとに30分きざみで設定できます。(30分～9時間30分)

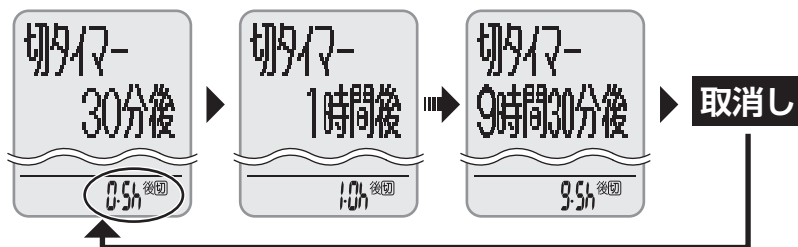

- 切タイマー表示と、停止までの残り時間を表示します。
- タイマーランプが点灯します。

切タイマー表示

1.0h (後)

すべてのタイマーを取り消したいとき

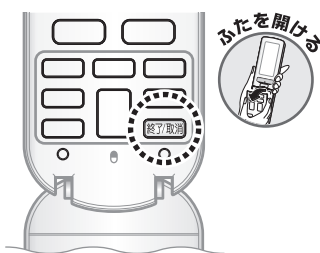

終了/取消 を押す。

- タイマーランプが消灯します。

タイマーについて

- 時刻入タイマーを予約するとその時刻にリモコンの設定温度となるように、最長約2時間前から能力を抑えた運転(事前運転)を始めます。
(学習タイマー設定による事前運転 ▶35, 39ページ)
- 事前運転中は、室内温度や湿度がお好みに合わないことがあります。
- 切タイマーと時刻切タイマー(1回)は、後から設定したほうが優先されます。
- 時刻切タイマー、切タイマーで停止した場合は、フィルター自動掃除運転は行いますが、内部クリーン運転は行いません。

【設定例】朝7:00に時刻入タイマー

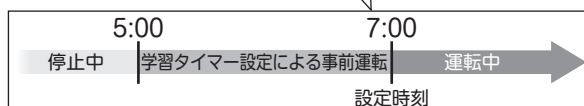

組合せ予約について

- 切タイマーまたは時刻切タイマーと、時刻入タイマーを組み合わせると予約ができます。下記の例を参考にしてください。

【設定例1】現在時刻23:00 (運転中)

- 時刻切タイマーを0:00に設定 (または切タイマーを1時間後に設定)
- 時刻入タイマーを7:00に設定

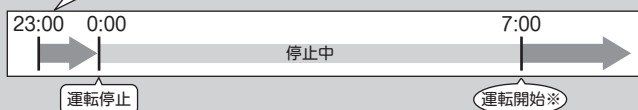

【設定例2】現在時刻15:00 (停止中)

- 時刻入タイマーを19:00に設定
- 時刻切タイマーを23:00に設定 (または切タイマーを8時間後に設定)



※学習タイマー設定「切」の場合

お願い

- 長期間の外出などで使用しない場合は、毎日タイマーを取り消してください。
- 1回タイマーと毎日タイマーを切り換えたいときは、一度タイマー設定を取り消してから再度設定してください。
- 次のような場合には、再設定をしてください。(設定した時間がリセットされます。)
 - 電源プラグをコンセントから抜いたとき
 - ブレーカーを切ったとき
 - リモコンの電池を交換したとき
 - 停電したとき
 - ブレーカーが作動したとき

快眠をサポートする

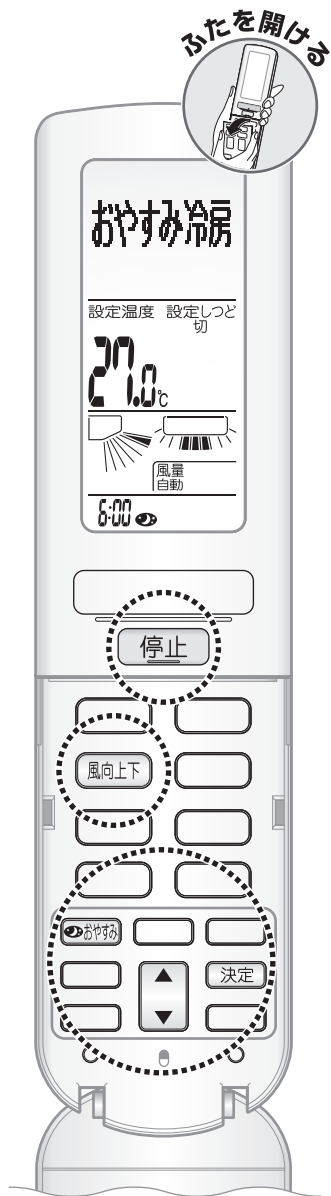

おやすみ運転

お部屋の温度と風向・風量をコントロールすることで、快い眠りをサポートします。

1 冷房・除湿冷房・暖房・加湿暖房運転中に **おやすみ** を押す。

2 **↑** **↓** で起床時刻を設定し、**決定** を押す。

- 前回設定時刻が表示されます。
- 押すごとに10分ずつ変わり、長押しすると連続で変わります。
- 設定すると起床時刻とおやすみマークが表示されます。
- おやすみ運転を設定すると下記の運転になります。
 - ・冷房運転→おやすみ冷房
 - ・除湿冷房→おやすみ除湿冷房
 - ・暖房運転→おやすみ暖房
 - ・加湿暖房→おやすみ加湿暖房
- 風向は上向きになりますが、**風向上下** で変更できます。(おやすみ運転中にお好みの風向に変更した場合は、次回からもその風向になります。)
- おやすみ運転中の風量は「自動」「しずか」のみ設定できます。
- おやすみ運転中は本体の表示ランプが暗くなります。



おやすみマーク

起床時刻の変更や取消し

1 おやすみ運転中に **おやすみ** を押す。

2 **↑** **↓** で項目を選んで **決定** を押す。

- 起床時刻になるか取消しすると、元の運転内容に戻ります。
- 下記のボタンを押すと、おやすみ運転は解除されます。
冷房、暖房、除湿、加湿、AI快適自動、パワフル
- 高温防止切換を「運転」に設定した場合や、ハウスキープを設定した場合もおやすみ運転は解除されます。



お知らせ

- おやすみ運転を設定すると、人・床センサーは「中央で固定」となります。起床時刻になるか取消しすると、人・床センサーの設定にしたがい動作します。
▶35, 42ページ
- おやすみ運転を設定すると、センサー風向は解除されます。
- 風量「しずか」以外でご使用中におやすみ運転を設定すると、風量「自動」になるため、風量が強くなる場合があります。
- 表示明るさ「暗」のときは、本体の表示ランプの明るさは変わりません。
▶35, 43ページ

停止したいとき

停止 を押す。

お好みの時間に停止することもできます。

切タイマーを設定する。

▶21ページ

おやすみ運転について

- 下記の運転中はおやすみ運転を設定できません。
AI快適自動、除湿、高温風、加湿、ストリーマ空気清浄・送風
- 加湿暖房は設定温度の上限が22℃になります。
- 除湿冷房と加湿暖房の設定湿度は「標準」になります。冷房と暖房は湿度制御しません。

おやすみ運転の制御について

- おやすみ運転は、運転開始直後に設定温度を1℃上げてから2℃下げ、その後2℃上げます。

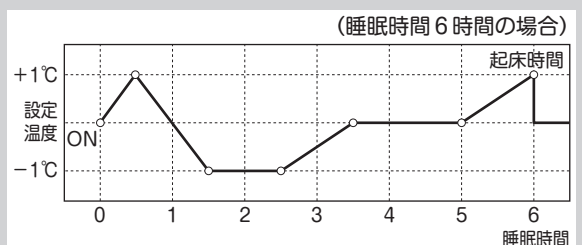

お部屋の空気をキレイにする



Ⓛ 運転ランプ(緑色)

ストリーマ空気清浄・送風

ストリーマ放電の分解力でカビやアレル物質を抑え、お部屋の空気をキレイにします。

単独で運転するとき

停止中に **ストリーマ 空清 送風** を押す。

- 前回の設定が表示されます。
- ストリーマ設定「入」のときはストリーマ空気清浄運転、「切」のときは送風運転を行います。
- 押すごとに設定が変わります。

運転モード

- ▶ **ストリーマ 入** ストリーマ空気清浄運転をします。
- ▶ **ストリーマ 切** 送風運転をします。

- ストリーマ空気清浄・送風運転を単独で行っているときは、温度、湿度は変えられません。

エアコン運転と併用するとき

運転中に **ストリーマ 空清 送風** を押す。

運転モード

- ▶ **ストリーマ 入** ストリーマ放電を行います。
- ▶ **ストリーマ 切** ストリーマ放電を行いません。

停止したいとき

停止 を押す。



はじめに

基本の使いかた

便利な機能

お手入れ

困ったとき

お知らせ

- 運転中にストリーマ放電の「シュー」、「パチ」という音がしますが異常ではありません。また、ご使用環境により、音が小さくなったり、音質が変わることがありますが、異常ではありません。
- ストリーマ放電により微量のオゾンが発生するため、吹出口からニオイがすることがありますが、ごくわずかであり、健康に支障はありません。
- 運転中に風量が弱くなったとき、吹出口からごく微量のオゾンのニオイがするのを防ぐため、ストリーマ放電を停止する場合があります。

洗濯物をお部屋で乾かす / お部屋のニオイを抑える / 不在時のお部屋の湿度を抑える

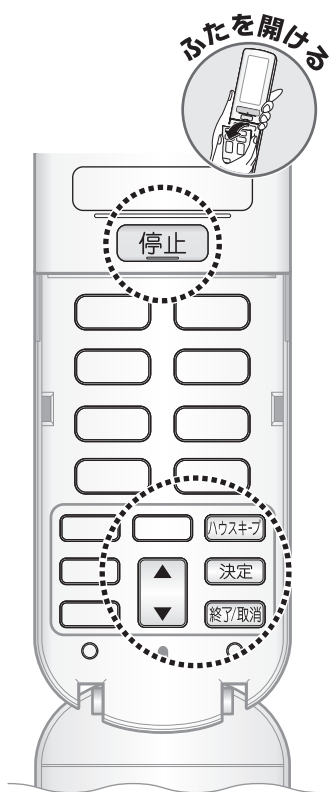

お部屋に人がいないときにご使用ください。
室内温度や湿度がお好みに合わないことがあります。

ハウスキープ

1 **ハウスキープ** を押す。

2 **↑/↓** で項目を選んで **決定** を押す。

- ランドリー
部屋干しの洗濯物を乾かします。
- 水で脱臭
お部屋の壁やカーテンに付着したニオイを脱臭します。
- しつどみはり
お部屋のカビが気になる温度、湿度になると、自動で除湿運転をします。

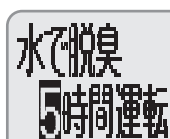
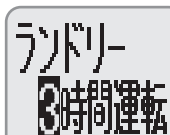

ランドリー / 水で脱臭

↑/↓ で運転時間を設定し、 **決定** を押す。

- 押すごとに1時間きざみで設定できます。
ランドリー：1～9時間
水で脱臭：5～8時間
- 温度、湿度、風量は変えられません。
- タイマーランプと運転ランプが点灯します。



しつどみはり

決定 を押す。

- 温度、湿度、風量は変えられません。
- 運転ランプが点灯します。

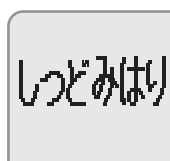

取り消したいとき

停止 または **終了/取消** を押す。

- タイマーランプと運転ランプが消灯します。

取り消したいとき

停止 または **終了/取消** を押す。

- 運転ランプが消灯します。

ランドリー運転について

- 設定時間は記憶されません。
- 室内・屋外温度に応じて、除湿、冷房、暖房を選び、洗濯物を乾かすのに適した温度になります。
- 洗濯物の量や衣服の生地によって、また、室内、屋外の温度・湿度によっては十分に乾かないことがあります。その場合はランドリー運転時間を延長してください。
- 冬にランドリー運転を行うと、洗濯物から放出した水分によって湿度が上がリ、窓や壁に結露することがあります。

水で脱臭運転について

● 水で脱臭運転のしくみ

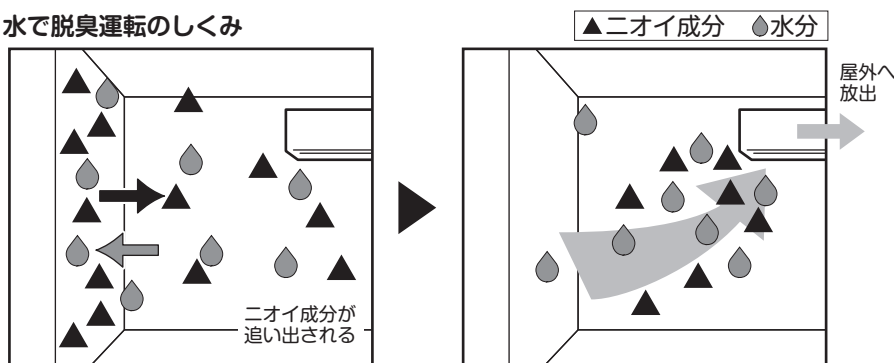

加湿でニオイを浮き出す

付着したニオイ成分が、加湿の水分で追い出され浮き出ます。

冷房・除湿で回収

ニオイ成分と湿気を回収します。

- ニオイが気になる梅雨から夏にかけて、留守にするときにおすすめです。
- 設定時間は記憶されません。
- 室内温度に応じて、自動的に冷房・加湿・加湿暖房を選びます。最後に冷房・除湿運転を行います。
- 一時的に付着した水溶性のニオイを軽減する機能であり、すべてのニオイを除去するものではありません。
- 屋外温度、湿度によっては高湿度状態とならないことがあり、ニオイを十分に軽減できない場合があります。
- 室内温度が下がりすぎた場合には、一時的に運転を停止することがあります。
- 水で脱臭運転中は、排気換気設定できません。

しつどもい運転について

- 梅雨から夏にかけて留守にするときにおすすめです。
- お部屋のカビが気になる温度・湿度を室内ユニットが検知すると、送風運転を開始し、正確な温度、湿度を再検知し、自動で除湿運転を行います。
- しつどもい運転開始時の室内温度を目安に運転します。
- お部屋の温度・湿度が下がったり、屋外温度が低くなると除湿運転を自動で停止します。
- 設定を取り消すまで、除湿運転と自動停止を繰り返します。
- 発生したカビを除去することはできません。

お知らせ

- ハウスキープを設定すると、切タイマー、時刻切タイマーは解除されます。
- ハウスキープ運転中に時刻入タイマーで設定した時刻になると、ハウスキープ運転は中止し、通常の運転に切り換わります。

お願い

- 室内ユニットの吸入口、吹出口に洗濯物をかけないでください。能力低下や故障の原因になることがあります。

お部屋を換気する

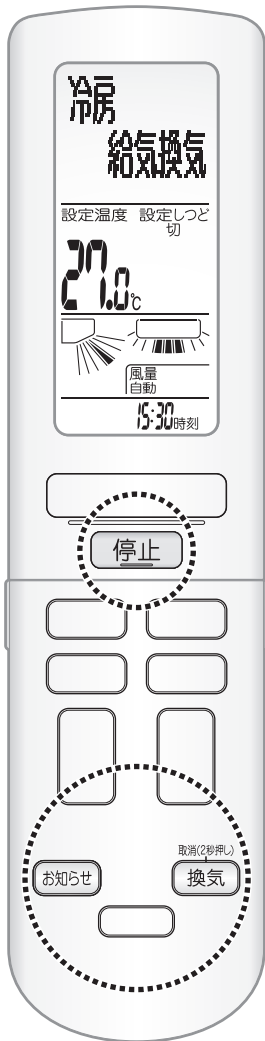

換気

給気換気、排気換気運転で空気の入換えを行い、お部屋の空気をキレイにします。

給気換気運転・排気換気運転

運転中に **換気** を押す。

- 室内ユニットの運転に合わせて給気換気運転します。
- リモコン表示部に「給気換気」が表示されます。

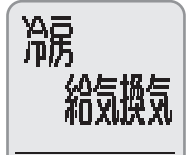

給気換気運転中に **換気** を押す。

- 室内ユニットの運転に合わせて排気換気運転します。
- リモコン表示部に「排気換気」が表示されます。
- 押すごとに設定が変わります。



- 排気換気は下記の運転モードとの併用はできません。

AI快適自動、快適自動、加湿、加湿暖房、水で脱臭

- 排気換気運転中に上記運転モードを押すと、上記運転モードが優先され、排気換気設定は解除されます。再度、排気換気運転を使用したい場合は、運転モードを変更し再設定してください。
- 排気換気運転中でも、屋外温度が低いときなど排気運転できない場合があります。そのときに **お知らせ** を押すと「排気換気停止中」が表示されます。

▶34ページ

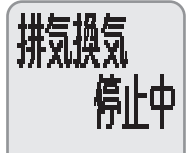

停止中に **換気** を押す。

- ストリーマ空気清浄・送風を行いながら、給気換気運転します。▶23ページ
- リモコン表示部に「給気換気」が表示されます。もう一度 **換気** を押すと、排気換気運転になります。

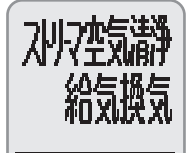

- 換気風量は変更できます。▶35, 40ページ
「自動」と「強め」が選べます。ご購入時の設定は「自動」です。
- 運転停止すると換気運転も停止します。
- リモコン表示部に  が表示されている場合は、連続換気が設定されており、併用できません。▶35, 38ページ

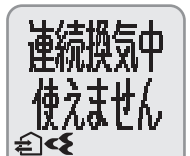

取り消したいとき

換気 を約2秒間押す。

- 給気換気運転・排気換気運転・換気自動運転が停止します。

停止したいとき

停止 を押す。

換気自動運転

- AI快適自動運転、快適自動運転中に **換気** を押すと換気自動運転になります。
- 室内・屋外温度からエアコンが自動で給気換気、排気換気を選択し運転します。
- リモコン表示部に「換気自動」が表示されます。

AI快適自動
換気自動

- 換気自動運転中は **お知らせ** で換気の運転モードを確認できます。▶34ページ
- 換気風量は変更できます。▶35, 40ページ
「自動」と「強め」が選べます。ご購入時の設定は「自動」です。
- 運転停止すると換気運転も停止します。

給気換気中

排気換気中

- リモコン表示部に **連続換気中** が表示されている場合は、連続換気が設定されており、併用できません。

▶35, 38ページ

連続換気中
使えません

- 換気自動運転中に冷房・除湿・暖房・加湿・ハウスキープの各運転を開始すると給気換気運転に切り換わります。また、給気・排気運転中にAI快適自動、快適自動運転を開始すると、換気自動運転に切り換わります。

換気運転について

- 給気換気運転では屋外の音が響いたり、ニオイを吸い込んだりすることがあります。
- 運転音は大きくなります。
また、屋外温度・湿度により運転音が変わる場合があります。
- 本機能のみで建築基準法に定められる住宅の必要換気量すべてをまかなうものではありません。
環境により換気量や室内の空気の入換えにかかる時間は変わります。
- 定期的な窓開け換気なども合わせてご利用ください。

給気換気・排気換気について

給気換気

- 屋外の新鮮な空気を取り入れたいとき

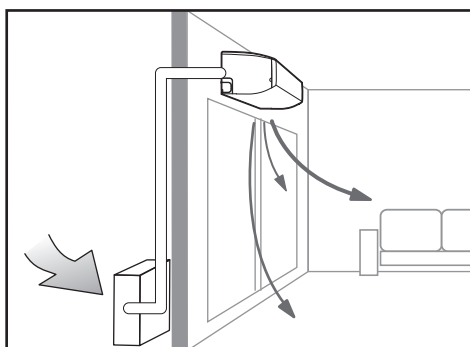

(給気換気イメージ)

排気換気

- お部屋の空気を屋外に排出したいとき

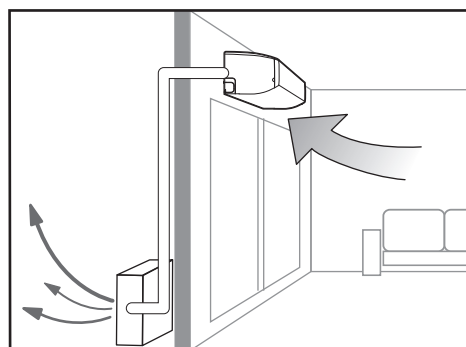

(排気換気イメージ)

エアコン内部の汚れを落とす

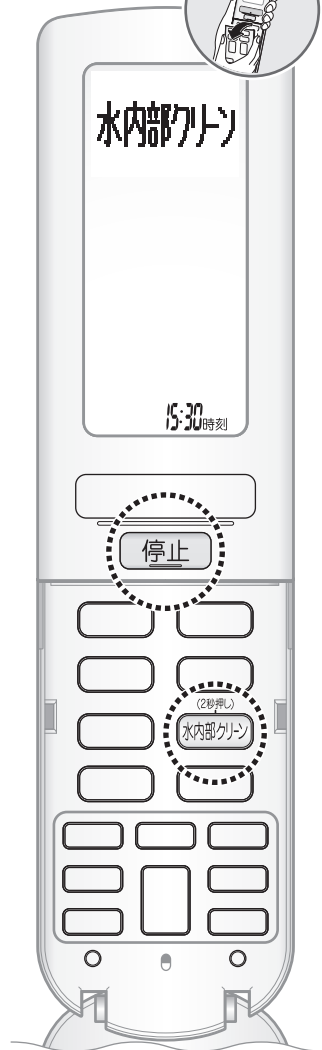

お部屋に人がいないときにご使用ください。
室内温度や湿度がお好みに合わないことがあります。

水内部クリーン

室内温度・湿度が一定の値になるまで加湿暖房運転を行い、冷房運転でエアコン内部の汚れを落とし、その後送風運転と暖房運転で乾燥させます。

水内部クリーン

停止中に **水内部クリーン** (2秒押し) を約2秒間押す。

- リモコン表示部に水内部クリーンが表示され、しばらくすると通常表示に戻ります。
- 約1カ月に1回、行うことをおすすめします。
- 屋外温度が1℃未満のときは水内部クリーン運転は行いません。(フラップが開きますが約3分後に閉じ、運転を終了します。)

途中で停止したいとき

停止 を押す。

- 内部クリーン・おそうじランプが消灯します。

水内部クリーンについて

水内部クリーン運転の流れ

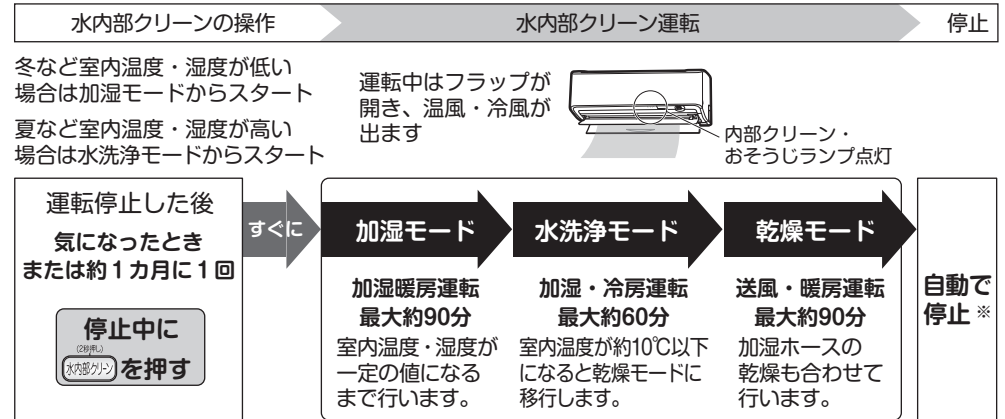

*途中で停止できます。その場合、エアコン内部を乾燥しきれないことがあります。

- 加湿暖房運転と冷房運転でエアコン内部の汚れを落とし、その後送風運転と暖房運転で乾燥させます。
- クリーン排気の設定を「入」にすると、乾燥モード中に排気運転を行うように変更できます。▶35, 40ページ
- ストリーマ放電を行いながらエアコン内部の汚れを落とし、乾燥させて、エアコン内部のカビやニオイの発生を抑えます。付着したホコリやカビをすべて落とせる機能ではありません。
- 屋外温度が24℃以上または室内温度が高くなったときは、暖房運転は行いません。
- 水内部クリーン運転開始時に室内温度・湿度がすでに高い場合は、冷房運転から開始します。
- 冷房運転時にも加湿を行うことがあり、その際運転音も大きくなります。
- お部屋の湿度が低いときは、熱交換器が十分に洗浄できない場合があります。

お願い

- 内部クリーン・おそうじランプが点滅するときは、ダストボックスをお手入れし、おそうじサインをリセットしてください。▶50, 51ページ
- ニオイや湿気が気になり、窓を開けるなどの換気を行う場合は短時間で行ってください。長時間行くと室内ユニットから水が漏れる場合があります。

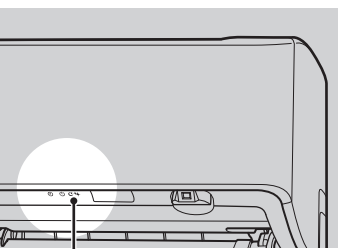

内部クリーン・おそうじランプ(緑色)

電気代の目安(1回あたり)

最大約 **95** 円

電気代単価27円/kWhで算出しています。

スマートフォンでエアコンを操作する

スマートフォンとエアコンを無線LAN接続することで、インターネット経由でスマートフォンからエアコンを操作することができます。(ご購入時の設定「切」)

無線LAN接続アダプターの無線仕様：対応規格IEEE802.11b/g/n(2.4GHzのみ)、チャンネル1～13CH

無線LANご使用上の注意

- 無線LANは電波を使ってデータを送受信するため、盗聴や不正なアクセスを受けるおそれがあります。無線LANご使用にあたっては、その危険性を十分にご理解いただいたうえ、製品の無線LAN接続アダプターや無線LANルーターのSSID・KEY、アプリのログインID・パスワード(CLUB DAIKIN会員登録時に入力したメールアドレス・パスワード)を、他人に知られないように管理してください。▶8ページ
万が一不正なアクセスで製品を操作された場合、無線LAN接続アダプターの機能を「切」にしてください。▶31ページ
- 無線LANルーターをご使用になる前に、無線LANルーターのセキュリティに関する設定を「WPA、WPA2」の暗号化方式にしてください。
- セキュリティ対策を実施せずに生じた損害については、当社は一切の責任を負い兼ねますのであらかじめご了承ください。
- 他の無線機や電子レンジの近くでのご使用は、無線通信に影響を及ぼす場合があります。
- 本製品は、電気通信事業者(インターネットプロバイダなど)の通信回線に直接接続することはできません。インターネットに接続する場合は、必ずルーターなどを経由し接続してください。

警告

- 心臓ペースメーカーを装着している方が利用する可能性がある場所では、無線LAN接続アダプターの機能を「入」にしない。(ペースメーカーなどの動作に影響を与えるおそれあり、事故の原因)
- 心臓ペースメーカーや除細動器を装着している方の近くで無線LAN接続アダプターの機能を「入」にしない。(近すぎると電波によりペースメーカーなどの動作に影響を与えるおそれ)
- 自動ドアなどの自動制御機器の近くでは、無線LAN接続アダプターの機能を「入」にしない。(機器の誤動作による事故の原因)

接続前の準備

CLUB DAIKINへのユーザー登録が必要となります。▶裏表紙

お客様でご用意いただくもの

- スマートフォン(タブレットPC)
- インターネット回線と通信機器(モデム、ONUなど)
- ルーター(無線LANアクセスポイント)

- アプリの設定や内容、最新の対応OSについては、ホームページまたは、ホームページにある取扱説明書を参照ください。

https://www.daikinaircon.com/app/smart_app/index.html

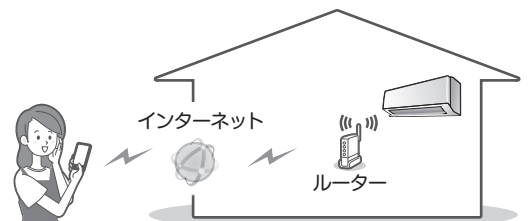

警告

外出先からエアコンを操作する場合は、エアコンやその周辺、在室する人などの状態を確認することができないため、事前に安全を十分確認して使用する。

場合によっては、人などが死亡、重傷を負ったり、財産の損害が発生したりするおそれがあります。

- 事前(在宅中)に以下の内容を確認しておく
 - 電源プラグが根元まで確実に差し込まれていること。電源プラグにホコリがたまっていないこと。(接触不良や絶縁不良による発熱や発火、火災の原因)
 - ほかの人が設定したスケジュールタイマー予約などの設定状況。(思わぬ運転や停止により、体調を崩す原因。動植物に悪影響を及ぼす原因)
 - エアコンに異常がないこと。風の変化があっても、人や部屋に悪影響が出ないこと。(飛びやすいものがないなど)(風により、ものが落下し、火災やけが、家財汚損の原因)
- 屋外からの操作前、操作中に以下の内容を確認する
 - 人がいることが分かっているときは、屋外から運転や停止することを知らせておく。(台などに乗っていた場合、突然の運転や停止に驚いて落下、転倒の原因。また、急激な室内・屋外温度の変化により、体調を崩す原因)
 - ・温度調節や停止は、宅内のリモコンでも操作できます。
 - ・乳幼児や身体の不自由な方、高齢者などご自身で温度調節などができない方が在室している場合は、使用しないでください。
 - こまめに設定内容や運転状況を確認する。(急激な室内・屋外温度の変化などにより、体調を崩す原因。動植物に悪影響を及ぼす原因)エアコンでエラーが発生したときは、すぐに運転を停止してお買い上げの販売店にご相談ください。操作画面で停止していることを再確認してください。

スマートフォンでエアコンを操作する

お使いのスマートフォンに以下のアプリをインストールしてください。

「Daikin Smart APP」のインストール方法 (QRコードからもインストールできます。)	
Androidの場合 ① [Google Play] を開く ② [DaikinAPP] を検索 ③ 画面にしたがってインストール	
iOS (iPhoneなど) の場合 ① [App Store] を開く ② [DaikinAPP] を検索 ③ 画面にしたがってインストール	

- ◆ アプリは無料です。ダウンロードや操作には通信料が発生します。
- ◆ アプリ「Daikin Smart APP」およびダウンロードサービス「Google Play」「App Store」の名称は変更される可能性があります。
- ◆ アプリは常に最新の状態でご利用ください。

接続設定

1 ルーターにWPS機能^{*}が搭載されているか確認する

^{*}WPSのほか、AOSS などの自動接続機能を有するルーター (無線LANアクセスポイント) でも設定できる場合があります。

2 WPS機能が搭載されている場合 エアコンをネットワークに接続する

接続設定は、ホームページの「動画でサポート」からもご確認いただけます。



- アプリのバージョンにより手順が異なる場合がありますので、アプリの画面にしたがって設定してください。

- ① 停止中に **AI快適自動** を約5秒間長押しして、**アダプター設定メニュー画面**にする。

- ② ふたを開けて  で「**設定状態確認**」を選択し、**決定** を押す。

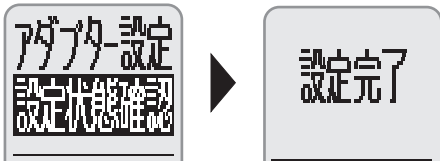

- 運転ランプとタイマーランプ^{*1}が同時に点滅します。(点滅するまで約60秒かかることがあります。)

^{*1}すでにルーターと接続している場合には、タイマーランプのみが点滅します。

- ③ ルーターのWPSボタン^{*2}を押す。

- WPSボタンの操作方法はルーターによって異なります。詳細はルーターに付属の説明書を参照ください。



^{*2} WPS機能以外の自動接続機能を使用している場合は、ルーターに付属の説明書を参照し、自動接続ボタンを操作してください。

- ④  で「**セットアップ**」を選択し、**決定** を押す。



- タイマーランプが点滅します。(速い点滅 (1秒に1回)) (点滅するまで約60秒かかることがあります。)
その後、タイマーランプの点滅が遅くなったら設定完了です。(遅い点滅 (2秒に1回) になるまで約120秒かかることがあります。遅い点滅になる際に、一時的に運転ランプとタイマーランプが、同時に点滅することがあります。)

タイマーランプの点滅が遅くならず消灯した場合は、再度、手順③~④を行ってください。それでも接続できないときは、**WPS機能が搭載されていない場合** ▶31ページの手順で設定してください。

- ⑤ **終了/取消** を押して、メニュー操作を終了する。

- ⑥ スマートフォン (タブレットPC) とルーターを **Wi-Fi** で接続する。

- スマートフォンの設定で「Wi-Fi」から、ご使用のルーターのSSIDを選択し、ルーターのパスワードを入力するなどの方法で接続してください。

- ⑦ アプリを起動し、ログインする。

- インストールした「Daikin Smart APP」を起動し、CLUB DAIKIN会員登録時に入力したメールアドレス、パスワードを使ってログインしてください。

- ⑧ 接続したエアコンを、アプリから操作できるように登録する。

- 「機器リモコン」画面の下部に表示される「機器を操作するための事前設定」をタップし、移動先の画面で該当機器の操作を有効にしてください。

- ⑨ エアコンを操作する。

- 自宅や外出先からスマートフォンでエアコンの操作が可能になります。

接続設定できないときは、お客様サポートをご確認ください。▶2ページ

- iPhoneは、Apple Inc.の商標および登録商標です。
- Androidは、Google LLC.の商標および登録商標です。
- AOSSは、株式会社パuffersの商標および登録商標です。
- その他、記載されている会社名、商品名は各社の商標、登録商標です。

2 WPS機能が搭載されていない場合 エアコンをネットワークに接続する

WPS機能を使用しない場合も、下記の手順で設定してください。

接続設定は、ホームページの「動画でサポート」からもご確認ください。



- アプリのバージョンにより手順が異なる場合がありますので、アプリの画面にしたがって設定してください。

① 停止中に **AI快適自動** を約5秒間長押しして、アダプター設定メニュー画面にする。

② ふたを開けて で「**設定状態確認**」を選択し、**決定** を押す。



- 運転ランプとタイマーランプ*が同時に点滅します。(点滅するまで約60秒かかることがあります。)

※すでにルーターと接続している場合には、タイマーランプのみが点滅します。

③ **終了/取消** を押して、メニュー操作を終了する。

④ アプリを起動し、機器の追加を行ってエアコンとルーターを接続する。

- 機器を追加するために、CLUB DAIKIN会員登録時に入力したメールアドレス・パスワードを使ってログインしてください。
- 画面下部の「機器リモコン」あるいは「アプリ設定」を選び、「機器の追加」をタップして画面の指示にしたがってください。
- 接続には室内ユニットのSSIDとKEYが必要になります。室内ユニットまたは取扱説明書の表紙をご確認ください。
- 接続には無線LANルーターのSSIDとKEYが必要になります。お使いの無線LANルーターの取扱説明書をご確認ください。

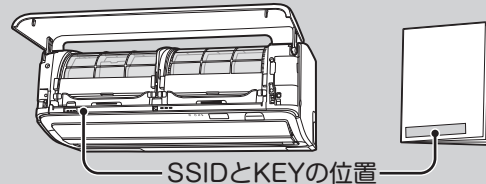

SSIDとKEYの位置

無線LAN接続アダプターの機能を「切」にしたいとき

1 停止中に **AI快適自動** を約5秒間長押しして、アダプター設定メニュー画面にする。

2 ふたを開けて で「**アダプター切**」を選択し、**決定** を押す。

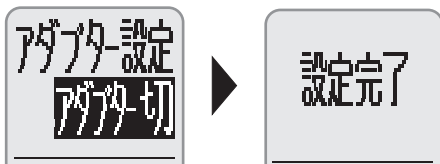

■アダプターの機能を「入」にしたいとき

2 エアコンをネットワークに接続する の手順を行う。

「機器リモコン」の機器一覧画面で機器(エアコン)が見つからないとき

- 機器の操作が有効になっているか確認してください。画面下部の「機器リモコン」を選び、「機器を操作するための事前設定」をタップして、機器の操作を有効にしてください。
 - 接続設定をもう一度行ってください。
 - ルーターをエアコンの近くに移動してください。
- それでも機器が見つからない場合は、ホームページ ▶29ページ を参照ください。

機器一覧画面で が表示される場合は

- 無線LAN接続アダプターのファームウェアのバージョンアップのお知らせです。タップしてバージョンアップしてください。
- お知らせは、スマートフォンをルーターに接続しているときに表示されます。

必要などきに 無線LAN接続アダプターの初期化を行いたいとき

- 設定をやり直したいときなどに、無線LAN接続アダプターをご購入時の状態に初期化することができます。初期化すると、ネットワーク設定や消費電力履歴を含むデータが消去されます。
- 廃棄、譲渡時は、内部データを消去するために接続アダプターを初期化してください。

1 停止中に **AI快適自動** を約5秒間長押しして、アダプター設定メニュー画面にする。

2 ふたを開けて で「**アダプター初期化**」を選択し、**決定** を押す。



フィルターを掃除する

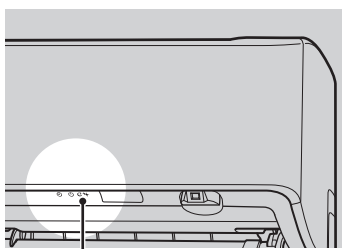

内部クリーン・おそうじランプ(緑色)

電気代の目安(1回あたり)

最大約 **0.03** 円

電気代単価27円/kWhで算出しています。

フィルター自動掃除 ご購入時の設定「入」

エアフィルターのおそうじをエアコンが自動で行います。積算で約1日運転した後に運転を停止すると、フィルター掃除運転を行います。

- リモコン表示部にフィルター自動掃除マークが表示されます。
- フィルター掃除運転時間は、おそうじ設定「標準」で約7分、「念入り」で約9分です。▶35, 41ページ



■フィルター自動掃除「切」にしたいとき

運転中に **フィルター掃除** を押す。

- リモコン表示部のフィルター掃除マークが消灯します。「入」にしたいときはもう一度 **フィルター掃除** を押す。

手動でフィルターのおそうじをしたいとき

汚れが気になるときリモコン操作でエアフィルターのおそうじができます。

停止中に **フィルター掃除** を押す。

- リモコン表示部にフィルター掃除が表示され、しばらくすると通常表示に戻ります。

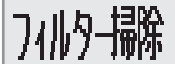

途中で停止したいとき

フィルター掃除 を押す。 ● 内部クリーン・おそうじランプが消灯します。

フィルター掃除について

- エアフィルターのゴミをダストボックスに集め取る運転です。
- ダストボックスが移動するときに「パチパチ」、「カチッ」という音が出ます。
- 内部クリーン・おそうじランプが点滅しているときは、フィルター掃除運転できません。ダストボックスをお手入れしておそうじサインをリセットしてください。▶50, 51ページ
- ホコリの付着する量が多い場合や、油汚れやタバコのヤニなどがエアフィルターに固着する環境では、フィルター掃除運転では汚れを取りきれない場合があります。
- エアフィルターは、取り外してお手入れもできます。▶48ページ
使用環境により汚れ具合が異なるため、1年に1度お手入れしてください。
- 室内温度が10℃以下のときは、エアフィルターを保護するためフィルター掃除運転を行いません。
- 加湿・加湿暖房・換気運転停止後のフィルター掃除運転は、製品保護のため運転時間が長くなる場合があります。
- 24時間以上連続運転を続けると、運転を中断してフィルター掃除運転を行います。終了後、運転を再開します。(連続換気運転も含まれます。▶35, 38ページ)

お知らせ

- フィルター自動掃除「切」の場合、フィルター掃除運転を毎日行わないとフィルターのゴミが取りきれない場合があります。
- 内部クリーン・おそうじランプについて

エアコン運転中 (運転ランプ点灯)	フィルター自動掃除 「入」	消灯※1※2
	フィルター自動掃除 「切」	消灯※2
エアコン停止中 (運転ランプ消灯)	フィルター自動掃除 運転中	点灯
	フィルター掃除 運転中	点灯
	フィルター掃除 停止中	消灯

※1…24時間以上連続運転を続けてフィルター自動掃除に切り換わったとき、内部クリーン・おそうじランプは点灯します。

※2…自動内部クリーン設定「入」のとき、点灯します。

お願い

消臭剤や殺虫剤、可燃性スプレーなどを本体の近くで使用したり、直接吹きかけないでください。(感電や火災、本体の変形、水漏れ、冷媒漏れなどの故障の原因)

お部屋やエアコンの状況を知る



お知らせ

エアコンの状況、温度、湿度などの情報を表示します。
表示する室内・屋外温度および室内の湿度は、室内・室外ユニット付近のものです。目安としてご使用ください。

リモコンを本体に向けて **お知らせ** を押す。

- 約2秒間リモコンを本体に向けておいてください。
室内ユニットから信号を受信します。
- 室内温度・湿度、屋外温度を音声応答します。
- 停止中は、屋外温度を音声応答しない場合があります。

表示例

AI快適自動、除湿冷房運転中、電力表示方法「電気代」で
お部屋の温度30℃、湿度70%のとき

- **お知らせ** を押すことに表示を切り換えることができます。

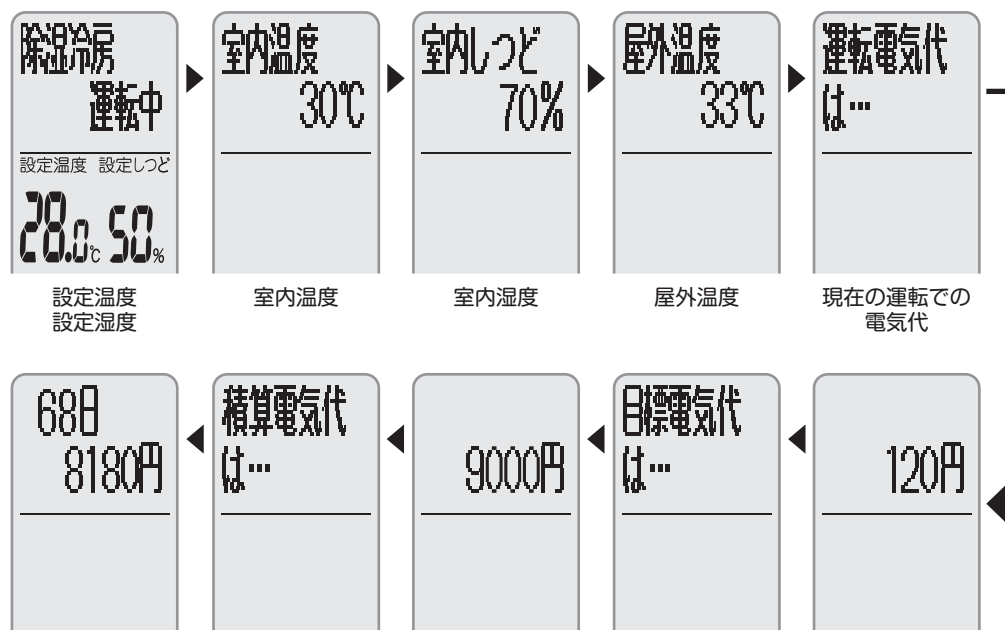

▶35, 43ページ (目標電気代が0円の場合は表示されません。)

運転電気代について

- 運転中：現在の運転を開始した時点から、**お知らせ** を押した時点までの電気代を表示します。
- 停止中：前回の運転開始から停止までの電気代を表示します。
待機電力は含みません。

目標電気代について









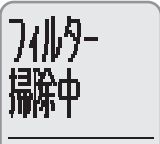
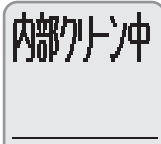
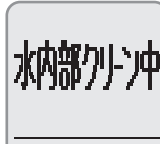

- 設定した目標電気代を積算電気代が超えた場合、次の内容を表示します。▶35, 43ページ

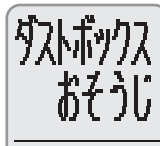
目標電気代を
超えました

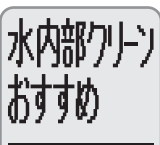

- 積算電気代のリセット方法は、「電力積算リセット」を参照してください。▶35, 42ページ

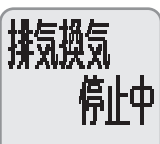
お部屋やエアコンの状況を知る

●リモコンの表示とその内容

リモコン表示	内 容	リモコン表示	内 容	リモコン表示	内 容
	フィルター掃除運転中に押すと表示します。		内部クリーン運転中に押すと表示します。		水内部クリーン運転中に押すと表示します。
	加湿運転中に押すと表示します。 加湿吹出風量を「強/弱」で表示します。		高温防止運転中に押すと表示します。		内部クリーン・おそうじランプが点滅しているときに押すと表示します。
	運転停止時の霜取り運転中に押すと表示します。		暖房・高温風・加湿暖房運転時(AI快適自動運転で選択された場合を含む)の霜取り運転中に押すと表示します。		室内温度が設定温度近くで安定しているときに押すと表示します。
	運転停止時に暖房・空気清浄・送風運転した累計時間が約224時間を超えている状態で押すと表示します。一度表示するか、冷房・除湿・除湿冷房運転を行うと累計時間はリセットされます。(水内部クリーン運転が行える場合に表示します。)				AI快適自動・快適自動運転時の換気自動運転中に押すと
	排気換気運転中に押すと、屋外温度が低いときなど排気運転できないときに表示します。換気風量を「強め」に設定すると排気運転できるようになる場合があります。(運転音は大きくなります。)				現在の換気運転モードを表示します。

お知らせについて

- 室内・屋外温度、および室内の湿度は、室内・室外ユニットに搭載したセンサーで検知した温度、湿度から室内・室外ユニット近辺の温度・湿度を推測して表示しているため、実際の温度・湿度と合わない場合があります。
- 停止中など、屋外温度を検知できないときに  を押すと、屋外温度が [-] 表示されます。
もう一度  を押してください。
- 表示できる室内温度は-9℃~39℃、屋外温度は-25℃~50℃です。

加湿運転中表示について

- 加湿をしている際に表示されます。加湿ユニットが動作していても、換気運転中など、加湿していないときは表示されません。
- 屋外温度が高い場合など、加湿できないときは表示されません。

ご購入時の設定を変更する

メニュー設定

お部屋の環境やお好みに合わせてご購入時の設定を変更することができます。

ふたを開ける



1 **メニュー** を押して、**▲▼** でカテゴリーを選んで **決定** を押す。
次に、**▲▼** でメニュー項目を選んで **決定** を押す。

カテゴリー	メニュー項目	ページ	カテゴリー	メニュー項目	ページ	
センサー風向	—	36	本体運転設定	ドライキープ	41	
便利機能	低温時速暖起動	36		内部クリーン時間		
	留守エコ			おそうじ設定		
	高温防止切換	37		人・床センサー	42	
	自動内部クリーン			温風強め設定		
	連続換気	38		体感補正		冷房体感補正
	パワーセレクト					暖房体感補正
	ホース内乾燥			電力積算リセット	42	
本体運転設定	冷房垂直切換	38		電力・電気代	電力表示方法	43
	暖房運転 風向	暖房垂直設定			39	
		サーキュレーション	目標電気代			
	暖房起動風向	表示・音声	表示明るさ	43		
	学習タイマー設定		音量			
	学習リセット		音声応答			
	自動運転風向		音声アドバイス			
	ゆらぎ設定		コントラスト	44		
	加湿吹出風量		バックライト			
	霜取運転時送風		初期設定	垂直気流設定	44	
	停止時霜取運転	部屋形状				
	換気風量設定	左右吹き				
	クリーン排気	41	アドレス設定	45		
	センサー換気		お手入れ	—	45	
除湿自動切換	チャイルドロック		—	45		

■ 一つ前の画面に戻りたいとき
戻る を押す。

■ メニュー操作を終了したいとき
終了/取消 を押す。

2 **▲▼** で設定項目を選んで **決定** を押す。

- 連続換気、ホース内乾燥、アドレス設定、お手入れ、チャイルドロックを設定する場合は、約2秒間押してください。
- 設定完了後、一つ前の画面に戻ります。(ホース内乾燥、お手入れ、チャイルドロックは除く)
- メニュー画面は、約1分間操作しない場合には元の画面に戻ります。

はじめに

基本の使いかた













便利な機能

お手入れ

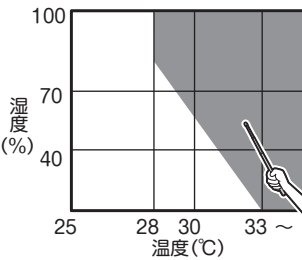



困ったとき

ご購入時の設定を変更する

「メニュー項目」の設定方法 ▶35ページ

	メニュー項目	設定項目	設定	機能内容									
センサー風向	センサー風向		お部屋の中で主に空調したい空間を選択できます。 ▶19ページ										
	低温時速暖起動	入※	屋外温度が低いときの起動制御を行います。	<ul style="list-style-type: none"> ● 屋外温度が低い日の朝方や帰宅時などで、停止中に暖房運転を開始した場合に動作します。 ● お部屋を速く暖めるための制御で冷媒回路を切り換える動作を行うため、作動音がする場合があります。お好みに合わない場合は、設定を「切」にしてください。 ● 運転開始時の条件によって、動作しない場合があります。 									
留守エコ	留守エコ	切	屋外温度が低いときの起動制御を行いません。		<ul style="list-style-type: none"> ● 運転停止3分前に運転ランプが点滅し、風量を弱めます。その後運転を停止します。 ● 運転を自動で停止させる機能のため、小さなお子様やご病気の方がお部屋にいる場合、または寝室の場合は、留守エコ「切」でご使用いただくことをおすすめします。(人の動きが少ないと、人がいないと判断し、エアコンを停止することがあります。) ● 留守エコで運転を停止した場合は、リモコンは停止表示にはなりません。 ● 運転中、リモコンにが表示されます。 <p>【比較条件(消費電力量は能力により異なります。)] S40ZTRXPにおいて、通常運転(暖房25℃設定、冷房26℃設定)時に留守エコを設定した場合と留守エコを設定しなかった場合の1回の消費電力量を比較。 【環境条件】暖房(屋外温度2℃)、冷房(屋外温度35℃)、当社環境試験室14畳。</p> <table border="1"> <thead> <tr> <th></th> <th>留守エコ設定無し</th> <th>留守エコ設定あり</th> </tr> </thead> <tbody> <tr> <td>暖房</td> <td>25℃設定566Wh</td> <td>23℃設定355Wh</td> </tr> <tr> <td>冷房</td> <td>26℃設定139Wh</td> <td>28℃設定103Wh</td> </tr> </tbody> </table>		留守エコ設定無し	留守エコ設定あり	暖房	25℃設定566Wh	23℃設定355Wh	冷房	26℃設定139Wh
			留守エコ設定無し	留守エコ設定あり									
		暖房	25℃設定566Wh	23℃設定355Wh									
冷房	26℃設定139Wh	28℃設定103Wh											
3時間	運転停止に切り換わる時間を1時間後または3時間後に設定します。 ● 下記の運転中は、機能しません。 ハウスキープ、水内部クリーン、内部クリーン、連続換気、フィルター掃除、高温防止運転	切※	留守エコ設定を行いません。										
便利機能	高温防止切換	運転	<p>高温・高湿になると自動で冷房運転を行います。</p> <ul style="list-style-type: none"> ● 高温・高湿エリアを室内ユニットが検知すると、送風運転を開始し、正確な温度・湿度を再検知します。 <p> →  →  → </p> <p>● 高温防止運転中の冷房運転は  を押しても止められません。</p> <p>● 高温防止運転設定中は、AI快適自動以外の運転はできません。</p>	<ul style="list-style-type: none"> ● 室内温度33℃以上、または室内温度28℃以上で湿度が高いときを目安にお知らせや冷房運転を行います。  <p>湿度(%)</p> <p>温度(℃)</p> <p>室内温度が低くても湿度が高いときはご注意ください。</p>									
		お知らせ	<p>高温・高湿になると室内ユニットから音声でお知らせします。</p> <ul style="list-style-type: none"> ● 高温・高湿エリアを室内ユニットが検知すると、送風運転を開始し、正確な温度・湿度を再検知します。 <p> →  →  → </p> <p>● 音声設定や音量が「切」の場合でも音声でお知らせします。</p> <p>● 高温防止お知らせは  を押しても止められません。</p>										
		切※	高温防止お知らせ・運転は行いません。										

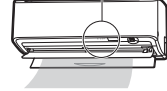
※ご購入時の設定

メニュー項目	設定項目	設定	機能内容										
便利機能 自動内部クリーン	入※	自動内部クリーンを行います。 ● 運転中にリモコン表示部に  が表示されます。	<p>冷房・除湿・除湿冷房運転で5分以上運転し、停止したとき、毎回自動でエアコン内部を乾燥させる運転を行います。</p> <ul style="list-style-type: none"> 途中で停止したいときは、停止 を押してください。 自動内部クリーンを任意で行いたいときは冷房・除湿・除湿冷房運転を5分以上行った後、停止してください。 自動内部クリーン運転の流れ <div style="border: 1px solid black; padding: 5px; margin: 10px 0;"> <p style="text-align: center;">内部クリーンの設定 → 内部クリーン運転 → 停止</p> </div> <div style="display: flex; justify-content: space-around; align-items: center;"> <div style="border: 1px solid black; padding: 5px; text-align: center;"> エアコンにおまかせ (毎回自動で開始) <input type="button" value="設定「入」"/> </div> <div style="text-align: center;">  運転停止後に </div> <div style="border: 1px solid black; padding: 5px; text-align: center;"> 運転中はフラップが開き、風が出ます 内部クリーン・おそうじランプ点灯  </div> <div style="border: 1px solid black; padding: 5px; text-align: center;"> 約85~135分後、 自動で終了 途中で停止できません※2 </div> </div> <p>※1 S90ZTRXP、S90ZTRXVIは約135分後に自動で終了します。 ※2 途中で停止した場合、エアコン内部を乾燥しきれないことがあります。</p> <ul style="list-style-type: none"> 内部クリーン・おそうじランプについて <table border="1" style="width: 100%; border-collapse: collapse; text-align: center;"> <tr> <td rowspan="2">エアコン運転中 (運転ランプ点灯)</td> <td>自動内部クリーン 「入」</td> <td>点灯</td> </tr> <tr> <td>自動内部クリーン 「切」</td> <td>消灯</td> </tr> <tr> <td rowspan="2">エアコン停止中 (運転ランプ消灯)</td> <td>自動内部クリーン 「入」</td> <td>消灯</td> </tr> <tr> <td>内部クリーン 運転中</td> <td>点灯</td> </tr> </table>	エアコン運転中 (運転ランプ点灯)	自動内部クリーン 「入」	点灯	自動内部クリーン 「切」	消灯	エアコン停止中 (運転ランプ消灯)	自動内部クリーン 「入」	消灯	内部クリーン 運転中	点灯
	エアコン運転中 (運転ランプ点灯)	自動内部クリーン 「入」	点灯										
自動内部クリーン 「切」		消灯											
エアコン停止中 (運転ランプ消灯)	自動内部クリーン 「入」	消灯											
	内部クリーン 運転中	点灯											
	切	自動内部クリーンを行いません。 ● リモコン表示部の  が消灯します。	<ul style="list-style-type: none"> 1回あたりの電気代の目安は、最大約4円です。(電気代単価27円/kWhで算出) 送風運転と暖房運転でエアコン内部を乾燥させます。室内温度や湿度がお好みに合わないときは、自動内部クリーンを「切」にしてください。クリーン排気の設定を「入」にすると、内部クリーン運転中に排気運転を行うように変更できます。 ▶35, 40ページ タイマーで停止したときやスマートフォンで停止したときは、自動内部クリーン運転は行いません。 ストリーマ放電を行いながらエアコン内部を乾燥させて、エアコン内部のカビや二オイの発生を抑えます。付着したホコリやカビを取り除く機能ではありません。 屋外温度が24℃以上または室内温度が高くなったときは、暖房運転を行いません。 内部クリーン運転中でもフラップを閉じることがあります。 AI快適自動運転停止後も、運転モードが冷房、除湿、除湿冷房のときは、自動内部クリーン運転を行います。 暖房、加湿暖房、加湿、送風運転停止後は自動内部クリーン運転は行いません。 内部クリーン・おそうじランプが点滅するときは、ダストボックスをお手入れし、おそうじサインをリセットしてください。 ▶50, 51ページ 二オイや湿気が気になり、窓を開けるなどの換気を行う場合は短時間で行ってください。長時間行うと室内ユニットから水が漏れる場合があります。 										

※ご購入時の設定

はじめに

基本の使いかた

便利な機能

お手入れ





困ったとき

ご購入時の設定を変更する

「メニュー項目」の設定方法 ▶35ページ

	メニュー項目	設定項目	設定	機能内容
	連続換気	決定2秒押しで送信 入	連続換気運転（給気換気運転）を行います。 ● リモコン表示部に  が表示されます。（運転停止中も表示されます。） ● 換気風量は変更できません。	<p>リモコン操作などで運転を停止していても室内ユニットは微風で運転を行います。</p> <ul style="list-style-type: none"> ● 連続換気運転は、電源プラグを差し込むか、ブレーカーを入れたら自動的に運転します。（運転ランプは消灯したままです。） ● 連続換気運転を単独で運転している場合は、ストリーマ放電を行いません。 ● フィルター自動掃除「入」のとき、24時間以上連続で運転を続けると、連続換気運転を中断してフィルター掃除運転（約10分）を行います。▶32ページ <p>終了後、連続換気運転に復帰します。</p> <ul style="list-style-type: none"> ● 電気代の目安：1時間あたり最大約6円 ● 定期的に給気フィルターをお手入れしてください。▶49ページ ● 型式適合認定に沿った換気設備としてご使用の場合には、連続換気運転を止めないでください。長時間停止した場合、室内空気循環が悪化し、法律で定める基準を満たさない場合があります。
		決定2秒押しで送信 切※	連続換気運転を停止します。	
便利機能	パワーセレクト	モード1	パワーセレクトを行います。 ● 運転中にリモコン表示部に  が表示されます。 ● 「ピー、ピー」と音が鳴り、表示ランプが暗くなります。	<p>運転時の電流を制限して、電力消費を抑えます。</p> <ul style="list-style-type: none"> ● モード1 冷房・除湿・除湿冷房運転時は運転電流の約85%以内、暖房・加湿暖房運転時は最大電流の約85%以内になるように設定します。（各機種の運転電流値 ▶63ページ） ● モード2 電流を100V：10A、200V：15Aに制限します。 ● 電流を制限するため、設定した風量よりも弱くなる場合があります。 ● 能力を必要としない運転時には、電力消費が変わらない場合があります。 ● 能力に制限をかけるため、冷えない、暖まらない場合があります。 ● パワーセレクトを設定しているときにリモコンの信号を受信すると、運転ランプ（緑色）とタイマーランプ（橙色）が点滅します。（表示明るさ「切」の場合は点滅しません。▶35、43ページ）
		モード2	● 表示明るさ「暗」「切」の場合は、運転ランプの明るさは変わりません。▶35、43ページ	
		切※	パワーセレクトを行いません。 ● リモコン表示部の  が消灯します。 ● 「ピピー」と音が鳴り、表示ランプの明るさがもとに戻ります。	
	ホース内乾燥	決定2秒押しで運転開始	ホース内乾燥運転を行います。	<p>ホース内の乾燥運転を行います。</p> <ul style="list-style-type: none"> ● ホース内乾燥を設定したいとき  を約2秒間押しするとホース内乾燥運転を開始します。  が表示され  と  以外のボタン操作はできません。  を押しすると、エアコンは運転停止します。 ● ホース内乾燥を解除したいとき  を押し、 を約2秒間押しするとホース内乾燥運転を停止します。 <p>屋外温度が低いと、室内温度との差により換気ホース内に水分が凝縮する場合があります。乾燥運転を行うと約30分間ホース内の空気を暖めて水分を乾燥させます。</p> <p>また、手動内部クリーン運転および、フィルター自動掃除運転と同時に使用した場合は、ホース内乾燥運転を行いません。</p> <ul style="list-style-type: none"> ● 乾燥運転中は室内の温度が上がる場合があります。 ● 乾燥運転中はエアコンから「ゴーッ」という音がします。
		決定2秒押しで解除	ホース内乾燥運転を中断し、停止します。	
本体運転設定	冷房垂直切換	入※	冷房垂直気流を行います。	<ul style="list-style-type: none"> ● 冷房・除湿冷房運転時でサーキュレーション気流設定中のとき、室内温度と床温度、湿度を検知し、垂直風向（壁方向）とサーキュレーション気流を自動で調整することで、温度むらを防ぎます。▶18ページ ● 垂直気流設定「切」のときは使用できません。▶35、44ページ
		切	冷房垂直気流を行いません。	

※ご購入時の設定

メニュー項目		設定項目	設定	機能内容
本体運転設定	暖房垂直設定	自動※	暖房垂直気流を自動で行います。	<ul style="list-style-type: none"> ● 垂直気流設定「切」のときは使用できません。▶35, 44ページ ● 垂直風向への吹き出し中は、室内温度を正しく表示できない場合があります。 <p>【暖房垂直設定「自動」の場合】</p> <ul style="list-style-type: none"> ● 暖房運転時の上下の気流を設定します。 風向上下「自動」を設定した場合、室内温度と床温度を検知し、3種類の風向を自動で調整します。▶16ページ  <p>【暖房垂直設定「固定」の場合】</p> <ul style="list-style-type: none"> ● 暖房垂直気流を手動で設定したい場合は、「固定」を選択してください。 ● 風向上下「自動」は設定できません。  <p>● 暖房時垂直気流「固定」のご注意</p> <ul style="list-style-type: none"> ・ 暖房時垂直気流「固定」にすると、お部屋が暖まりにくくなる場合があります。 ・ 室内温度や床が暖まっていないと、垂直気流の風向の暖気が舞い上がる場合があります。 ・ 風量が強くなる場合があります。
		固定	暖房垂直気流を固定で行います。	
	サーキュレーション	自動※	暖房運転時のサーキュレーション気流を自動で行います。	<p>【サーキュレーション「自動」の場合】</p> <ul style="list-style-type: none"> ● 暖房運転時に吹出温度を検知し、下吹きとサーキュレーション気流を自動で切り換えます。▶18ページ  <p>【サーキュレーション「固定」の場合】</p> <ul style="list-style-type: none"> ● サーキュレーションを手動で設定したい場合は、「固定」を選択してください。  <p>● サーキュレーション「固定」のご注意</p> <ul style="list-style-type: none"> ・ サーキュレーション「固定」にすると、お部屋が暖まりにくくなる場合があります。 ・ 室内温度を正しく表示できない場合があります。 ・ 風量が強くなる場合があります。
		固定	暖房運転時のサーキュレーション気流を固定で行います。	
	暖房起動風向	入※	暖房起動時の風向制御を行います。	<ul style="list-style-type: none"> ● 暖房運転開始時に動作します。 ● お部屋をすばやく暖めるために早めに風を出すと同時に、風が直接あたりにくい風向に調整します。 ● 室内ユニットの前方に照明などがある場合は、吹出した風が照明にあたって、お客様に風があたる可能性があります。お好みに合わない場合は設定を「切」にしてください。
		切	暖房起動時の風向制御を行いません。	
学習タイマー設定	入※	学習タイマー設定による事前運転を行います。	<p>時刻入タイマーを予約すると、その時刻にリモコンの設定温度になるように、最長約2時間前から能力を抑えた運転(事前運転)を開始します。</p> <ul style="list-style-type: none"> ● 現在時刻から2時間以内の時刻を設定した場合は事前運転を行いません。 <p>時刻入タイマー設定のたびに、設定温度到達までに必要な事前運転時間と運転能力を学習することで、より消費電力が少ない時刻入タイマー運転にします。そのため、運転開始時間は毎回異なる場合があります。</p>	
	切	時刻入タイマーの時刻に運転を開始します。		
学習リセット	学習内容をリセットします	学習した内容がご購入時の状態に戻ります。	学習タイマー設定で記憶した運転開始時間、AI快適自動の学習内容をリセットします。引っ越しなどでエアコンを移設した場合や、お部屋の断熱工事をしたときにリセットしてください。	

※ご購入時の設定

はじめに

基本の使いかた

便利な機能

お手入れ

困ったとき

ご購入時の設定を変更する

「メニュー項目」の設定方法 ▶35ページ

メニュー項目	設定項目	設定	機能内容
自動運転 風向	風向 自動※	AI快適自動運転開始時の風向上下は、 前回設定にかかわらず自動になります。	AI快適自動運転開始時の風向上下を設定します。 前回の風向設定を継続したい場合は、「風向手動」に変更してください。
	風向 手動	AI快適自動運転開始時の風向上下は、 前回設定を継続します。	
ゆらぎ 設定	自動※	ゆらぎ風量「自動」を設定します。	風向上下「ゆらぎ」時の風量を設定します。 運転音が気になるときは「弱め」を設定してください。
	弱め	ゆらぎ風量「弱め」を設定します。	
加湿吹出 風量	強め	加湿風量「強め」を設定します。	加湿、加湿暖房運転時の加湿風量を設定します。 多く加湿したいときは「強め」を、加湿の運転音が気になるときは「弱め」を設定してください。
	自動※	加湿風量「自動」を設定します。	
	弱め	加湿風量「弱め」を設定します。	
霜取運転 時送風	入※	霜取り運転を早く終わらせるために、 風が直接あたりにくい風向に調整して冷風を出します。	パワフル運転時に行われる霜取り運転の風向(風の吹き出し設定)を変更します。
	切	霜取り運転時に冷風を出しません。	
停止時 霜取運転	入	運転停止時に霜取運転を行います。	<ul style="list-style-type: none"> ● 暖房運転が停止すると自動で霜取運転を行います。 ● 次回暖房運転時は、屋外温度が低い場合でも、お部屋をすばやく暖めます。 ● 運転を停止しても室外ユニットが動き続けます。動きが気になる場合は、「切」に設定してください。
	切※	運転停止時に霜取運転を行いません。	
換気風量 設定	強め	換気風量「強め」を設定します。	冷房、暖房などの運転中の換気風量を設定します。 <ul style="list-style-type: none"> ・「強め」：最大換気風量で運転します。 ・「自動」：エアコンの風量に合わせて、換気風量を調整します。「強め」にすると運転音はより大きくなります。
	自動※	換気風量「自動」を設定します。	
クリーン 排気	入	クリーン排気運転を行います。	<ul style="list-style-type: none"> ● 冷房・除湿・除湿冷房(AI快適自動)運転開始直後の室内ユニットにこもった空気を屋外に排気します。 (「お知らせ」欄の二オイないス機能時に実施 ▶13ページ) ● 水内部クリーンの乾燥モード、自動内部クリーン中にお部屋の湿気を屋外に排気します。 ● 排気運転を行うため、運転音は大きくなります。
	切※	クリーン排気運転を行いません。	

※ご購入時の設定

メニュー項目	設定項目	設定	機能内容
センサー換気	入	センサー換気を行います。	<p>AI快適自動運転中に換気運転を行ったとき、人感センサーでお部屋に人がいるかいないかを判断し、換気風量を調整します。</p> <ul style="list-style-type: none"> ●人がいると判断すると換気風量を上げ、人がいないと判断すると、換気風量を下げます。 ●お部屋の条件、在室人数によっては、換気風量が上がらない場合があります。 ●換気風量設定「強め」の場合は換気風量は変わりません。 ●連続換気運転との併用はできません。連続換気運転が優先されます。 <p>■センサー換気イメージ</p> <p>お部屋に人がいないと判断すると、換気の風量を弱めます。 ふたたび、お部屋に人がいると判断すると、運転の風量は変えずに、換気の風量を強めます。</p> 
	切※	センサー換気を行いません。	
除湿自動切換	入※	除湿自動切換を行います。	<p>湿度が高いときは除湿運転に、また室内温度が高いときは除湿冷房運転に自動的に切り換え、お部屋の快適な温度・湿度を保ちます。</p> <ul style="list-style-type: none"> ●屋外温度が低い場合は、給気換気を使って湿度を下げます。
	切	除湿自動切換を行いません。	
ドライキープ	入※	ドライキープを行います。	<p>室内温度・湿度が設定温度・湿度より低くなったとき、室内外ユニットのファンを停止して、お部屋を快適な湿度に保ちます。</p> <ul style="list-style-type: none"> ●冷房、除湿、除湿冷房運転時に動作します。 ●ドライキープ「入」のとき、室内ユニットにこもったニオイが出るのを抑える機能が働くため、運転を開始してもすぐに風が出ないことがあります。最長約100秒お待ちください。 (「お知らせ」欄のニオイないス機能を参照 ▶13ページ) ●室外ユニットが動き出す前に、設定温度よりも室内温度が上昇する場合があります。
	切	ドライキープを行いません。	
内部クリーン時間	長め※	内部クリーン時間「長め」を設定します。	<p>内部クリーンの運転時間を設定します。</p> <ul style="list-style-type: none"> ●「長め」：風量は弱く、約85～135分間運転します。 (S90ZTRXP、S90ZTRXVは約135分) 運転音は小さくなりますが、運転時間は長くなります。 ●「短め」：風量は強く、約55～85分間運転します。 (S90ZTRXP、S90ZTRXVは約85分) 運転音は大きくなりますが、運転時間は短くなります。
	短め	内部クリーン時間「短め」を設定します。	
おそうじ設定	念入り	フィルター掃除運転時間を約9分に設定します。	<p>人の出入りが多い部屋でご使用の場合など、汚れが気になるときはフィルター掃除運転時間を「念入り」に設定してください。</p>
	標準※	フィルター掃除運転時間を約7分に設定します。	

※ご購入時の設定

はじめに

基本の使いかた

便利な機能

お手入れ

困ったとき

ご購入時の設定を変更する

「メニュー項目」の設定方法 ▶35ページ

メニュー項目		設定項目	設定	機能内容	
本体 運転 設定	人・床 センサー	自動※	人感センサーと床温度センサーが自動で動作します。	運転中、人感センサーと床温度センサーの動きが気になるときに設定してください。 ● 人・床センサー「固定」の場合、AI快適自動運転時には、学習制御を行わず、リモコンに「快適自動」と表示されます。 ▶11ページ	
		固定	人感センサーと床温度センサーが中央で固定されます。		
	温風強め 設定	入	暖房運転時、吹出温度を高めます。	● 暖房運転時、吹出温度を高めます。 ● 設定温度に近づくと、暖まり過ぎる場合があります。 ● 暖房運転時 (AI快適自動運転時を含む) 以外では、吹出温度は高くなりません。	
		切※	暖房運転時、吹出温度を通常にします。		
	体感補正	冷房 体感 補正	+2℃ ┆ -2℃	冷房運転時の温度設定と体感温度の差を補正します。	● 温度設定と体感温度の差を補正します。 +2℃ より寒く感じるとき +1℃ 寒く感じるとき ±0℃ ご購入時の設定 -1℃ 涼しくしたいとき -2℃ より涼しくしたいとき
			暖房 体感 補正	+2℃ ┆ -2℃	
	電力積算 リセット	電力積算をリセットします		カウントしている消費電力積算値を0 kWhにリセットします。	電力積算をリセットします。 ● 消費電力量の確認は お知らせ を押してください。 ● CO ₂ 排出量、電気表示のときもリセットします。
	電力・ 電気代	電力表示 方法	電気代※	電気代は、消費電力と設定された電気代単価をもとに算出して表示します。	消費電力の表示方法を設定します。 ● 消費電力量は9999kWhまで積算表示します。9999kWhを超えると0 kWh表示になります。また使用日数も999日を超えると0日表示になります。(日数は本体の電源が入っている期間の積算) 目安としてご使用ください。 ● 電気代、CO ₂ 排出量は、消費電力量から算出されます。 ● 消費電力量は0.1kWh単位 (50kWhまで。以降は1kWh単位)、電気代は1円単位 (500円まで。以降は10円単位)、CO ₂ は0.1kg単位 (25kgまで。以降は0.5kg単位) で表示します。
			CO ₂	CO ₂ 排出量は、0.550kg/kWh (環境省平成23年度の電気事業者別実排出係数、調整後排出係数) より算出して表示します。	
			消費電力	使用した電力を表示します。	

※ご購入時の設定

メニュー項目	設定項目	設定	機能内容							
電力・電気代	電気代単価	オール電化有	<ul style="list-style-type: none"> ●朝／夜、昼、深夜の電気代単価が個別に設定できます。 ●1～50円/kWhの範囲で設定できます。 ●ご購入時の設定は朝／夜「27円/kWh」、昼「33円/kWh」、深夜「9円/kWh」です。 							
	オール電化無※	<ul style="list-style-type: none"> ●1～50円/kWhの範囲で設定できます。 ●ご購入時の設定は「27円/kWh」です。 	<ul style="list-style-type: none"> ●朝／夜、昼、深夜の時間帯は以下のように設定されています。 <table border="1"> <tr> <td>深夜</td> <td>23:00～7:00</td> </tr> <tr> <td>朝</td> <td>7:00～10:00</td> </tr> <tr> <td>昼</td> <td>10:00～17:00</td> </tr> <tr> <td>夜</td> <td>17:00～23:00</td> </tr> </table> <ul style="list-style-type: none"> ●1kWhあたりの単価を設定します。 ●「▲▼」を押すごとに1円ずつ変わります。 ●電気代の単価はご契約の電力会社にご確認ください。 	深夜	23:00～7:00	朝	7:00～10:00	昼	10:00～17:00	夜
深夜	23:00～7:00									
朝	7:00～10:00									
昼	10:00～17:00									
夜	17:00～23:00									
目標電気代	0円～99900円	<ul style="list-style-type: none"> ●0～99900円の範囲で設定できます。 ●ご購入時の設定は「0円」です。 	<ul style="list-style-type: none"> ●目標となる電気代を設定します。 ●「▲▼」を押すごとに100円ずつ変わり、長押しすると連続で変わります。 							
表示・音声	表示明るさ	明※	通常の明るさです。	本体表示部のランプの明るさを切り換えます。						
		暗	暗めの明るさです。							
		切	消灯します。							
	音量	大	大きめの音量です。	受信音と音声の音量を設定します。						
標準※		風量設定に応じて自動で音量を設定します。								
小		小さめの音量です。								
切		無音になります。								
音声応答	入※	音声応答をします。	【音声応答「入」の場合】 <ul style="list-style-type: none"> ●リモコンで設定した内容や運転状態を室内ユニットから音声でお知らせします。 ●リモコンを連続して操作したときは、最後の操作内容を音声応答します。 ●受信できなかったとき、次の回の受信時に正しい操作内容を音声応答できない場合があります。 ●本体の「運転／停止」ボタン操作では音声応答しません。 ●別売品のワイヤードリモコンをご使用になるときは音声応答しません。 ●スマートフォンなどで遠隔操作したときは、音声応答しません。 							
	切	音声応答をしません。								
音声アドバイス	入	<ul style="list-style-type: none"> ●音声アドバイスをします。 ●自動で音声アドバイスをする時間帯を設定します。 	【音声アドバイス「入」の場合】 <ul style="list-style-type: none"> ●運転停止時や「お知らせ」操作時に、運転電気代や屋外温度、水内部クリーンおすすめなどを音声でお知らせします。 ●自動で以下の状況などを音声でお知らせします。 <ul style="list-style-type: none"> ・冷房運転中に屋外温度が設定温度より低くなったとき ・留守エコ設定で運転を停止するとき ●音声アドバイスの開始時刻と終了時刻を同じ時刻に設定すると、常時自動で音声アドバイスを行います。 							
	切※	音声アドバイスをしません。								

※ご購入時の設定

はじめに

基本の使いかた

便利な機能

お手入れ



困ったとき

ご購入時の設定を変更する

「メニュー項目」の設定方法 ▶35ページ

	メニュー項目	設定項目	設定	機能内容
表示・音声	コントラスト	1～5	<ul style="list-style-type: none"> ● 1～5から選べます。ご購入時の設定は「3」です。 ● 数字が大きくなるほど表示は濃くなります。 	リモコン表示部の濃淡を設定します。
	バックライト	標準※ 長め	標準※ バックライト点灯時間「標準」を設定します。 長め バックライト点灯時間「長め」を設定します。	ボタン操作時のバックライト点灯時間を設定します。 <ul style="list-style-type: none"> ● 「標準」5秒 ● 「長め」10秒 「長め」に設定すると電池の消耗が早くなります。
初期設定	垂直気流設定	入※ 切	入※ 垂直気流を行います。 切 垂直気流を行いません。	<ul style="list-style-type: none"> ● 暖房・加湿暖房運転時で風向上下「自動」設定中 室内温度と床温度を検知して、垂直風向（壁方向）に切り換えます。 ▶16ページ ● 冷房・除湿冷房運転時でサーキュレーション気流設定中 室内温度と床温度、湿度を検知して、垂直風向（壁方向）に切り換えます。 ▶18ページ (冷房垂直切換「入」にする必要があります。 ▶35, 38ページ) ● 室内ユニットの真下にカーテンレールなどがある場合は、フラップが当たる可能性があります。垂直気流設定「切」でご使用ください。
	部屋形状		<p>お部屋の形状と室内ユニットの据付位置の関係をリモコンに設定することで適切な風向制御を行います。空調したいお部屋の形状に合わせて、縦長、横長を設定してください。</p> <p>■ 設定の目安</p> <p>50cm以下の場合は、左すみ 中央に設置する場合は、中央 100cm以下の場合は、右すみ 50cm以下の場合は、左すみ 中央に設置する場合は、中央 100cm以下の場合は、右すみ</p> <p>【縦長左すみ】 【縦長中央*】 【縦長右すみ】 【横長左すみ】 【横長中央】 【横長右すみ】</p> <ul style="list-style-type: none"> ● 吹出口左側のスペースが50cmより広い場合は「中央」に設定してください。 ● 右すみ、左すみの設定を正しく行わないと、気流設定によっては、適切な室内温度制御ができなくなる場合があります。 ● 据付位置の設定内容によってセンサー風向および風向左右設定時の風向範囲（風向左右）で選択できる風向が変わります。 	
初期設定	左右吹き	入※ 切	入※ 風向左右の範囲を制限しません。 切 風向左右の範囲を制限します。	左右の風向範囲を制限する設定をします。 <ul style="list-style-type: none"> ● 左右吹きの設定内容によって、センサー風向および風向左右設定時の風向範囲（風向左右）で選択できる風向が変わります。

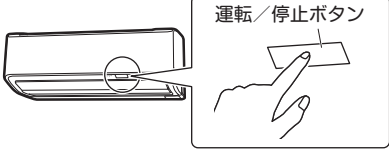
※ご購入時の設定

	メニュー項目	設定項目	設定	機能内容
初期設定	アドレス設定	決定2秒押しで送信 1※	<p>同じお部屋に室内ユニットを2台設置する場合、1つのリモコンで2台動作させたくないときに設定します。一方のリモコンと室内ユニットを「2」に設定すると、切り換えた室内ユニットとリモコン間だけ送受信します。</p> <p>【設定方法】アドレス「2」に設定する場合</p> <ol style="list-style-type: none"> 電源プラグを差し込むか、ブレーカーを入れる。 リモコンのメニュー画面で「2」を選択する。▶35ページ 決定 を2秒押しして送信する。 運転ランプ(緑色)が約1分間点滅します。 (異常の点滅ではありません) 運転ランプの点滅中に室内ユニットの 運転/停止ボタンを押す。 タイマーランプ(橙色)が約1分間点滅します。 タイマーランプの点滅中に 決定 ボタンを押して送信する。 <p>【確認方法】 終了/取消 を約5秒間長押しして、タイマーランプが点滅し、リモコン画面に「受信失敗」と表示された場合は、アドレスが一致していません。再度アドレス設定をしてください。</p>	
		決定2秒押しで送信 2		
お手入れ	お手入れ	決定2秒押しで設定	<p>フラップのお手入れをするときに使用します。▶47ページ</p> <p>●お手入れを設定したいとき：決定 を約2秒間押すとお手入れの状態になります。</p>	 <p>が表示され Xメニュー 以外のボタン操作はできません。</p>
		決定2秒押しで解除	<p>●お手入れを解除したいとき：Xメニュー を押し、決定 を約2秒間押すとお手入れの状態が解除されます。</p>	
チャイルドロック	チャイルドロック	決定2秒押しで設定	<p>お子様が誤ってリモコンを操作するのを防ぎます。</p> <p>●チャイルドロックを設定したいとき：決定 を約2秒間押すとチャイルドロックします。</p>	 <p>が表示され Xメニュー 以外のボタン操作はできません。</p>
		決定2秒押しで解除	<p>●チャイルドロックを解除したいとき：Xメニュー を押し、決定 を約2秒間押すとチャイルドロックを解除します。</p>	

※ご購入時の設定

はじめに

基本の使いかた

便利な機能

お手入れ

困ったとき

お手入れのしかた

- エアコンを数シーズン使用した後は、通常のお手入れとは別に点検整備を行ってください。▶61ページ
- お手入れのしかたの一部は、お客様サポートの「動画でサポート」でご確認いただけます。▶2ページ

⚠ 注意

- お手入れの前には必ず運転を停止し、電源プラグを抜くかブレーカーを切る。
- 室内ユニットの金属部に手を触れない。(けがの原因)
- 次のものは使用しない。(変形や変色、傷や故障の原因)
 - ・ 40℃以上のお湯
 - ・ ベンジン、ガソリン、シンナーなどの揮発性のもの
 - ・ みがき粉
 - ・ 綿棒
 - ・ タワシなどの硬いもの
 - ・ 消臭剤などのスプレー

前面パネル

水洗いできません ▶47ページ

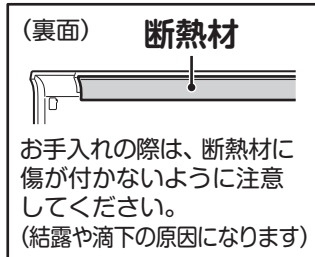

給気フィルター(黒色)

▶49ページ

エアフィルター(黒色)

(左右2カ所) ▶48ページ

抗ウイルスフィルター(白色)

水洗いできません ▶49ページ

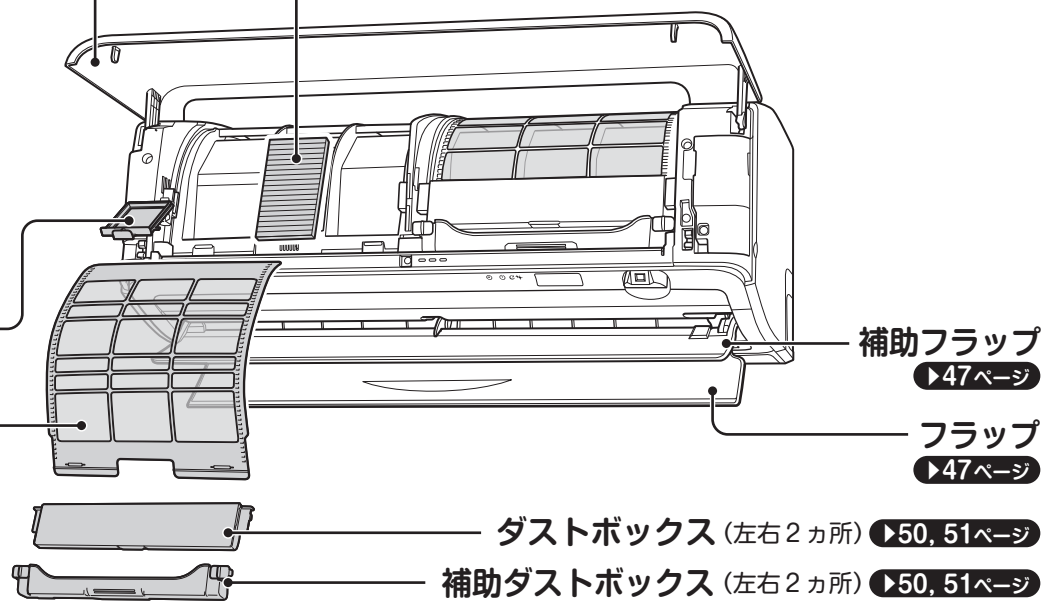

汚れが気になるときに

前面パネル、室内ユニット、フラップ、補助フラップ

⚠ 注意

- 前面パネル脱着の際は、丈夫で安定している台を使用し、足もとに十分注意する。
- 前面パネルが落ちないようにしっかりと手で支えて操作する。
- フラップを下げるときは、必ずリモコンを使って下げる。

1 リモコンでフラップ、補助フラップを下げる。

- 前面パネルのみお手入れしたいときは不要です。
- ① エアコン停止中に、リモコンの **メニュー** を押して、 で「お手入れ」を選び、**決定** を押す。
 - ② **決定** を2秒押す。
 - フラップと補助フラップが自動で下がります。
 - 運転ランプ（緑）は点灯しません。

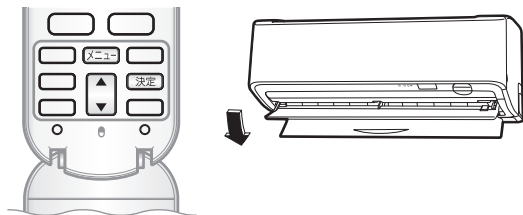

2 フラップ、補助フラップが停止したあと、電源プラグを抜くか、電源プラグのない機種はブレーカーを切る。

3 前面パネルの両側に指をかけて、パネルが止まる位置まで開ける。

前面パネル

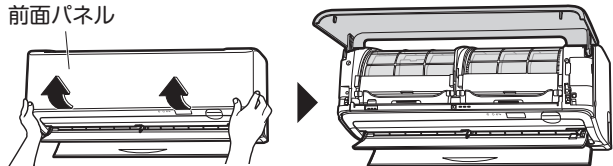

4 前面パネルを取り外す。

- ① 左側の回転軸を外側へ押しながら、前面パネルを押し上げて外す。（右側も同様に外す。）
- ② 左右の回転軸を外した後、前面パネルを手前に引いて取り外す。

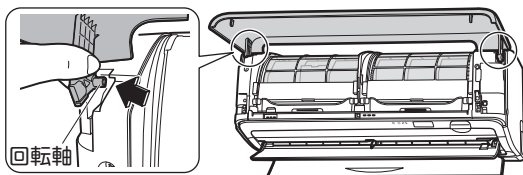

5 前面パネル、室内ユニット、フラップ、補助フラップのお手入れを行う。

ふき取り

- 水または液体中性洗剤を含ませたやわらかい布で軽くふく。
- やわらかい布でからぶきする。



前面パネルの裏側もふき取る

囲み部は強い力でふかないでください。

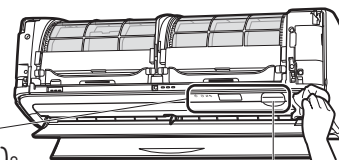

人感センサー、床温度センサーを手で回さないでください。

6 前面パネルの左右の回転軸を室内ユニットの軸穴に合わせて取り付ける。

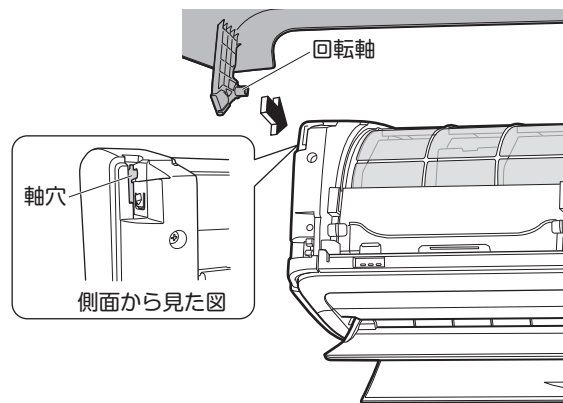

回転軸

軸穴

側面から見た図

7 前面パネルをゆっくり閉じ、両端を押す。

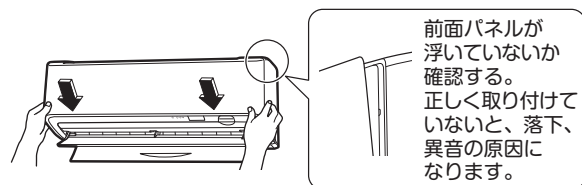

前面パネルが浮いていないか確認する。正しく取り付けられないと、落下、異音の原因になります。

8 電源プラグを差し込むかブレーカーを入れる。

- 約2分間各部の動作チェックを行います。

9 リモコンの「お手入れ」設定を解除する。

- **メニュー** を押して、**決定** を2秒押し解除する。

お手入れのしかた

⚠ 注意

お手入れの前には必ず運転を停止し、電源プラグを抜くかブレーカーを切る。

汚れが気になるときに 油汚れやタバコのヤニなどがエアフィルターに固着している場合など、汚れが気になるときはお手入れしてください。

使用環境により汚れ具合が異なるため、1年に1度お手入れしてください。

エアフィルター

- エアフィルター脱着の際、フィルター部を強く触らないでください。フィルター部が破れるおそれがあります。

A

1 電源プラグを抜くか、電源プラグのない機種はブレーカーを切る。

2 前面パネルの両側に指をかけて、パネルが止まる位置まで開ける。

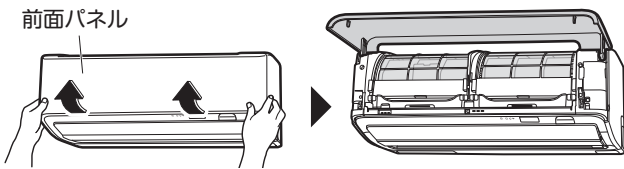

3 ダストボックスと補助ダストボックスを取り外す。▶50ページ

4 エアフィルター(左右2カ所)を引き出す。

- ① エアフィルターの中央部を手前に持ち上げる。
- ② そのまま下方向へ引き出す。

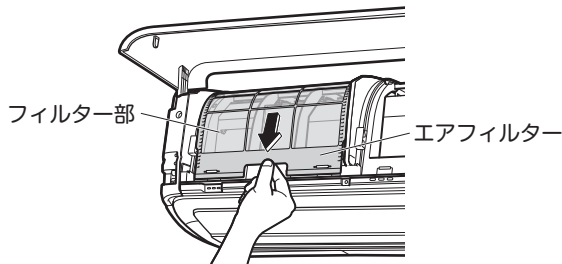

エアフィルターを取り付けずに運転したり、エアフィルターが傷ついた状態で運転しないでください。故障の原因となります。

5 エアフィルターのお手入れを行う。

掃除機 または **水洗い**

- ① 掃除機でホコリを吸い取る。
- ② 汚れがひどいときは、液体中性洗剤を溶かしたぬるま湯で洗う。
- ③ 水洗い後は、軽く水切りをし、日陰でよく乾かす。

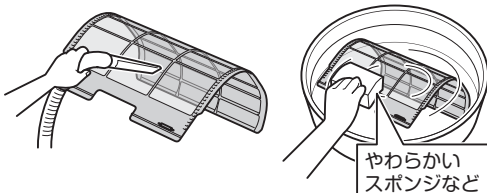

B

6 エアフィルターをレールに沿って奥まで差し込む。

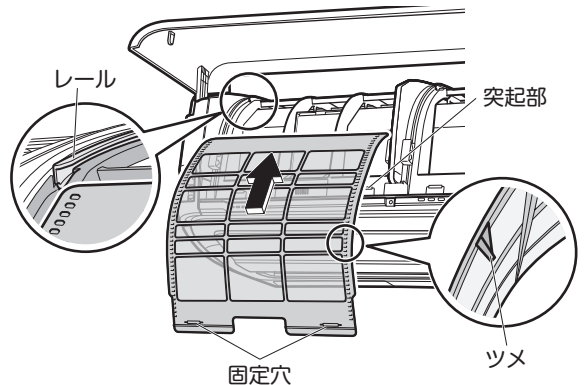

7 フィルター端の固定穴(左右2カ所)を、本体の突起部にはめる。

エアフィルターが浮いていないことを確認する。

- フィルター部△マークの裏にツメ(左右2カ所)があります。はまっていることを確認してください。

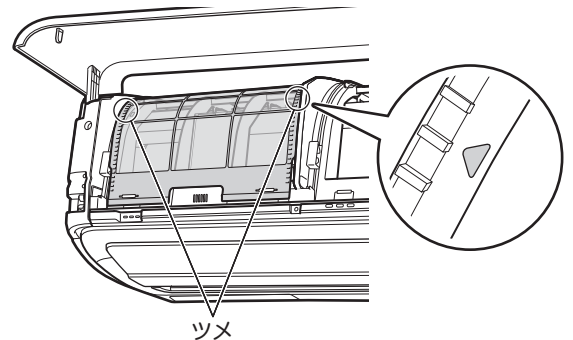

8 補助ダストボックスとダストボックスを取り付ける。▶51ページ

9 前面パネルを閉じて、電源プラグを差し込むかブレーカーを入れる。

お手入れ後は、ダストボックスが正しく動作することを確認するため、手動でフィルター掃除運転を行ってください。

▶32ページ

エアフィルターが正しく取り付けられていないとフィルター掃除運転が正常に行えません。



汚れが気になるときに

抗ウイルスフィルター※ 水洗いできません

※集塵・脱臭フィルターもお手入れのしかたは同じです。

1 **A** を行う。▶48ページ

2 抗ウイルスフィルターを取り外す。

- 左側にのみ取り付けられています。

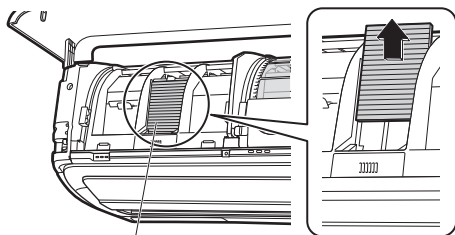

抗ウイルスフィルター

3 抗ウイルスフィルターのお手入れを行う。

掃除機

- 掃除機でホコリを吸い取る。

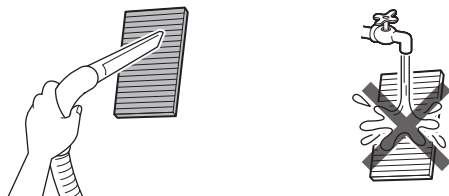

水洗いすると
使用できなくなります。

- 交換の目安は約3年ですが、お部屋の環境や使用時間により短くなることがあります。特にタバコのヤニや油の汚れが付着した場合は交換してください。

4 抗ウイルスフィルターを取り付ける。

抗ウイルスフィルター

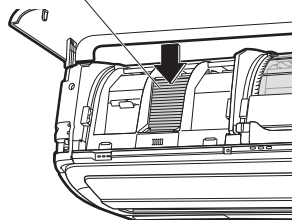

正しく取り付けられていないとフィルター掃除運転が正常に行えません。

5 **B** を行う。▶48ページ

給気フィルター

1 **A** を行う。▶48ページ

2 ツマミを持ち、給気フィルターを手前へ引き出す。

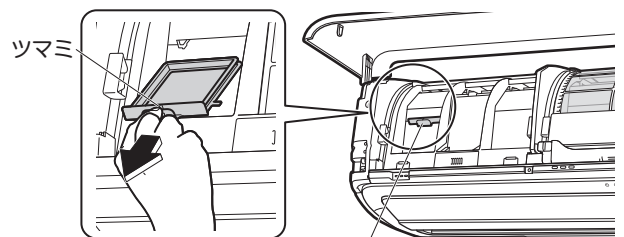

給気フィルター

3 給気フィルターのお手入れを行う。

掃除機 または つけおき

- 掃除機でホコリを吸い取り、汚れがひどいときは、ぬるま湯または水で10~15分つけおき洗いをする。

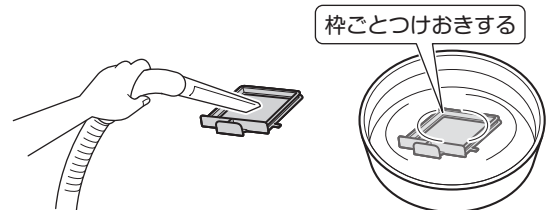

お願い

- フィルターはこすり洗いしないでください。
- つけおき後は、軽く水切りをし、日陰でよく乾かしてください。

4 給気フィルターを取り付ける。

- 「▲」を上側に向けて「カチッ」と音がするまで差し込む。

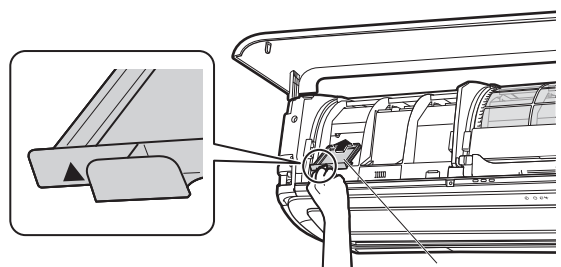

給気フィルター

5 **B** を行う。▶48ページ

お手入れのしかた

内部クリーン・おそうじランプが点滅するとき

ダストボックス、補助ダストボックス

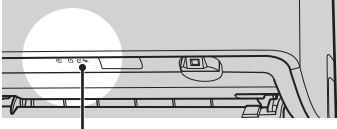

内部クリーン・
おそうじランプ(緑色)

ダストボックスおそうじサインについて

エアコンの運転時間から、ダストボックス内にホコリがたまっていると判断すると、内部クリーン・おそうじランプが点滅してお知らせします。

- 1 電源プラグを抜くか、電源プラグのない機種はブレーカーを切る。
- 2 前面パネルの両側に指をかけて、パネルが止まる位置まで開ける。

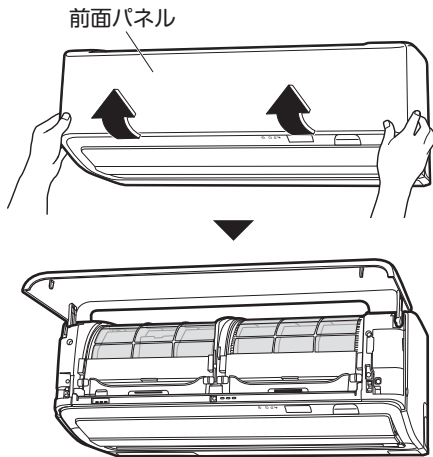

- 3 ダストボックスを取り外す。(左右2カ所)
①ダストボックス上部を手前に傾げる。

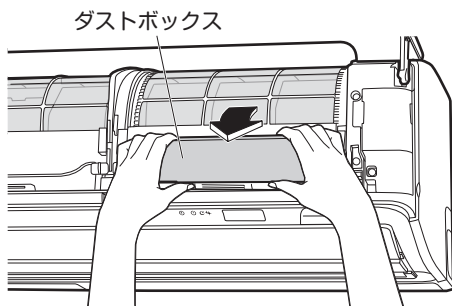

- ②そのまま上方向に引き出す。

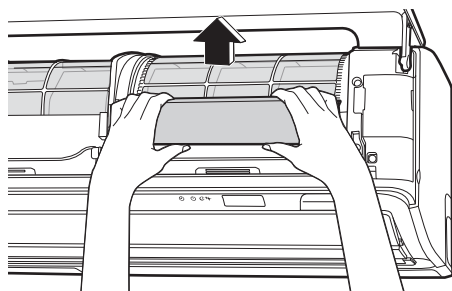

- 左右均等に引き出してください。左右の位置がずれるとフィルター掃除運転が行えません。

- 4 補助ダストボックスを取り外す。(左右2カ所)
①補助ダストボックスの固定つまみを内側にスライドさせる。

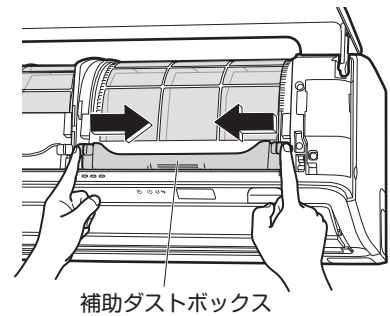

- ②補助ダストボックスを取り外す。

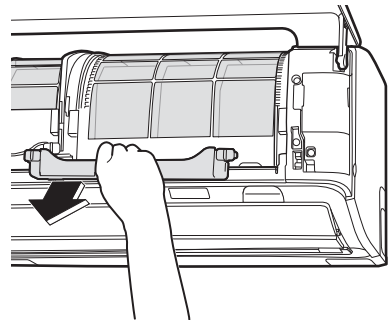

- ホコリがたまっているため補助ダストボックスを傾けないでください。

- 5 ダストボックスを開ける。

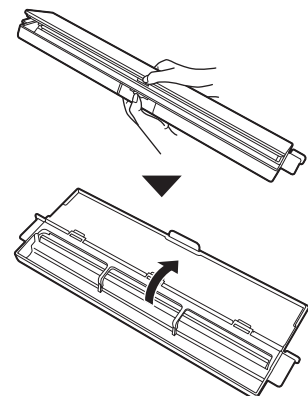

- ホコリがたまっているためダストボックスを下向きにしないでください。

6 ダストボックスと補助ダストボックスのお手入れを行う。

掃除機 または **水洗い**

- ダストボックスと補助ダストボックスのホコリを捨てて、汚れが気になる場合は掃除機で吸い取る。
- ダストボックス背面のブラシの汚れがひどいときは、液体中性洗剤を溶かしたぬるま湯で洗う。水洗い後は、日陰でよく乾かす。

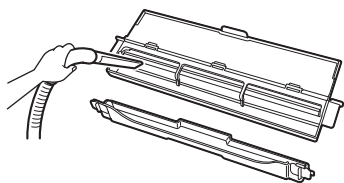

7 ダストボックスを閉じる。

①ダストボックス中央を持ってふたを閉じる。

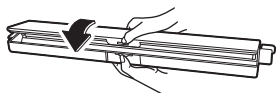

②ダストボックスのふたの両端が、閉じていることを必ず確認する。

③ふたの両端が浮いている場合は、指で押して確実に閉じる。

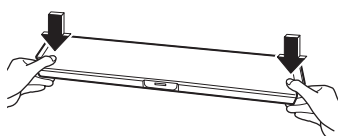

8 補助ダストボックスを取り付ける。

①補助ダストボックスを取り付ける。

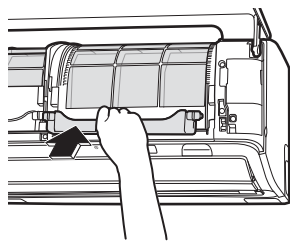

②固定ツマミを外側にスライドさせる。

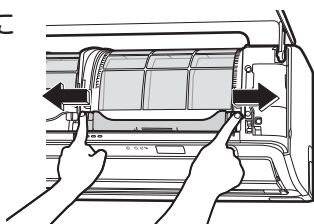

9 ダストボックスを「カチッ」と音が鳴るまで本体に押し込む。

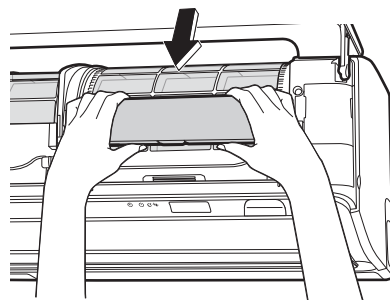

- ダストボックス取付け時に、ダストボックスの位置が動く場合がありますが、一度フィルター掃除運転を行うと、正しい位置に戻ります。

確実に取り付けられていないと正常にフィルター掃除運転を行いません。

10 前面パネルを閉じて、電源プラグを差し込むかブレーカーを入れる。

11 ダストボックスおそうじサインリセットを行う。

運転しない状態で  を押した後
サインリセット

決定 を押す。▶9ページ

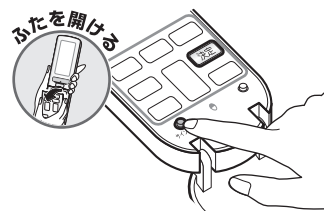

- ダストボックスおそうじサインが消灯します。

お知らせ

ご使用環境によりダストボックスの汚れかたは異なります。汚れが気になる場合は、内部クリーン・おそうじランプが点滅しなくても定期的にお手入れすることをおすすめします。

運転ランプが点滅するとき

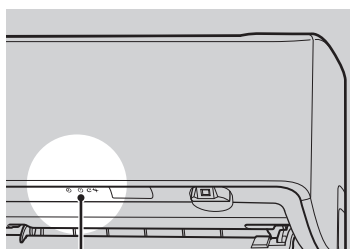

Ⓞ 運転ランプ (緑色)

内部クリーン・おそうじランプ
(緑色) が点滅するとき

▶50, 51ページ

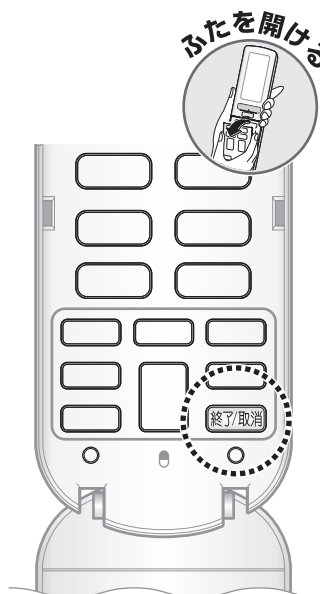

運転ランプが点滅するときは、異常をお知らせしています。

以下の手順にしたがってエラーコードを確認し、対応を行ってください。

エラーコードを確認する

1 リモコンを室内ユニットに向けて
終了/取消 を約5秒間長押しする。

- リモコン表示部にエラーコードが表示されます。
加湿ホース長が未設定の場合は、エラーコードが表示される前に「ホース長未設定」が表示されます。
お買い上げの販売店にご相談ください。
- 「ピピピ」と音が鳴り、タイマーランプが点滅した場合は、アドレスが一致していません。
リモコン画面には「受信失敗」と表示されます。
再度アドレス設定をしてください。▶35, 45ページ

A5異常

(表示例)

2 エラーコードを確認し、
表の操作と対応を行ってください。

エラーコード	原因	操作と対応
A5	室内ユニット内部の温度が上昇(低下)しすぎたため、停止しています。 ●エアフィルターが汚れていませんか？	運転を停止し、フィルター掃除運転をしてください。 ▶32ページ
E7	室外ユニットのファンが停止しています。 ●室外ユニットに異物が入っていませんか？	電源プラグを抜くか、ブレーカーを切ってから、異物を取り除いてください。
F6 L3 L4 L5	室外ユニット内部の温度が上昇しすぎたため、停止しています。 ●車などで室外ユニットの吹出口をふさいでいませんか？	電源プラグを抜くか、ブレーカーを切ってから、障害物を取り除いてください。

その他のエラーコード、またはエラーコードが確認できなかった場合

エラーコード
U0
F3
F8
の場合

電源プラグを抜くか、ブレーカーを切り、もう一度電源を入れて運転してください。

運転ランプが点灯。しばらく運転して運転ランプが点滅しないときは、そのままご使用ください。



再度、運転ランプが点滅した場合。



エラーコードが表示されている画面で **終了/取消** をもう一度押す。

- リモコン表示部に4桁の管理コードが表示されます。
管理コード…機種名が室内ユニットで確認できない場合、この管理コードを機種名の代わりにご連絡ください。

0123

(表示例)

右記の内容をご確認のうえ、お買い上げの販売店またはお客様ご相談窓口(出張修理のご相談)に修理を依頼してください。

ご連絡いただきたい内容

1. 品名 ルームエアコン
2. 機種名 室内ユニット参照
3. お買い上げ年・月・日
4. エラーコード・管理コード
5. お名前・ご住所・電話番号
6. 室外ユニットの設置場所



機種名

右記のエラーコードは、加湿ユニットや一部のセンサーの異常ですが、冷房・暖房運転のみ使用できます。

PH, PA, P9
CC, CA, U7

お早めにお買い上げの販売店またはお客様ご相談窓口(出張修理のご相談)に修理を依頼してください。

お知らせ

その他動作が気になる場合 ▶54~60ページ

よくあるご質問

運転を停止しても運転し続ける

- フィルター掃除運転、高温防止運転または内部クリーン運転が作動しているためです。
▶32, 35~37ページ
- 連続換気運転「入」の場合は、運転を停止していても換気運転を続けるためです。
▶35, 38ページ

運転音大きい

- 換気運転時は、屋外の音が響いたりすることがあります。また、運転音もやや大きくなります。
▶26, 27, 35, 38ページ

「バサバサ」という音がる

- 吹出口から出る風の音です。エアフィルターにホコリがたまり、吸込口から空気を吸い込みにくくなっています。エアフィルターをお手入れしてください。
▶32, 48ページ

室外ユニットから水や湯気が出る(霜取り運転)

- 室外温度が低いときに暖房運転すると、室外ユニットの熱交換器に付着した霜を取り除く運転を行うことがあります。このとき、溶け出した霜が水や湯気となって出るためです。(1時間あたり約2リットルの水が室外ユニットから出る場合があります。)

運転音大きい

- 室外ユニットの熱交換器に霜が付着すると、運転音がやや大きくなります。

冷えない、暖まらない

- お部屋の温度が設定温度に近づくと能力を抑えて運転するためです。このとき、家具、壁などの温度、在室人数などが原因で温度が上昇・下降する場合があります。お好みに合わないときは設定温度を変えてください。
- 室内ユニットの真下や横に家具があると、センサーが設定温度に近づいたと誤認識することがあります。家具などを室内ユニットに近づけ過ぎないようにしてください。
- 室外温度が低いときに暖房運転すると、室外ユニットの熱交換器に付着した霜を取り除く運転を行うことがあります。(霜取り運転)霜取り運転が終わると自動的に暖房運転を再開しますので、約3~10分間お待ちください。(パワフル暖房運転中に霜取り運転が開始された場合は、冷風が出ることがあります。)
- パワーセレクトが「入」に設定されていると能力を抑えた運転をします。お好みに合わない場合は「切」にしてください。
▶35, 38ページ

運転音大きい(加湿暖房・加湿・換気運転)

- 加湿暖房・加湿・換気運転時は、加湿ユニットが動作するため室内、屋外の運転音はやや大きくなります。また、風量を強くすると加湿する音も大きくなります。

運転中に停電になったら

通電後、リモコンを操作して運転を再開してください。

雷が鳴り始めたら

落雷のおそれがあるときは、運転を停止し、電源プラグを抜くか、ブレーカーを切ってください。

長期間使用しないとき

- ① 晴れた日に水内部クリーン運転をして、内部の汚れを落とし、よく乾燥させる。
(水内部クリーン運転のしかた ▶28ページ)
 - ② フィルター掃除運転を行う。
▶32ページ
 - ③ 運転停止後、電源プラグを抜くか、エアコン専用のブレーカーを切る。
 - ④ 液漏れを防ぐためリモコンの電池を取り出す。
- エアコンは運転しないときでも電力を消費します。
▶63ページ
 - ふたたび使用する場合は、ドレンホースの排水口がふさがれていないことを確認したうえで、電源プラグを差し込むか、ブレーカーを入れてください。約2分間各部の動作チェックを行います。(リモコンの電池も入れてください。)

故障かな?と思ったら

お知らせ を押して運転状態をご確認ください。
修理のご依頼やお問い合わせの前に、以下の内容を確認してください。

	こんなときは	ご確認ください
運転しない	運転を停止してすぐに再運転したとき ----- 運転モードを変更したとき	● エアコンを保護するためです。 約3分間お待ちください。
	フィルター掃除運転中に運転したとき ----- フィルター掃除運転を停止して すぐに運転したとき	● ダストボックスを正常な位置に戻しています。 約3分間お待ちください。
	運転しない 【運転ランプが消えている】	● プレーカーまたはヒューズが切れていませんか？ ● 電源プラグが外れていませんか？ ● 停電ではありませんか？ ● リモコンの電池は入っていますか？ ● 室内ユニットとリモコンのアドレスが一致していますか？ <small>【終了取消】</small> を約5秒間長押しして、タイマーランプが点滅し、リモコン画面に「受信失敗」と表示された場合は、アドレスが一致していません。再度アドレス設定をしてください。 ▶35, 45ページ ● チャイルドロックが設定されていませんか？ 解除してください。 ▶35, 45ページ ● お手入れが設定されていませんか？ 解除してください。 ▶35, 45ページ
	運転しない 【運転ランプが点滅】	● 電源プラグまたはプレーカーでいったん電源を切り、リモコンで再度運転してください。それでも運転ランプが点滅する場合は、エラーコードをご確認のうえ、お買い上げの販売店またはお客様ご相談窓口にご連絡ください。 ▶52, 53ページ (電源プラグを抜くか、プレーカーを切ってください。)
運転が止まる	途中で運転が止まる 【運転ランプは点灯】 ----- 運転したり停止したりを繰り返す 【運転ランプは点灯】	● 電圧が急に大きく変動した場合、製品保護のため、停止することがあります。 約3分後自動的に運転を再開します。 ● 屋外温度が低いときに暖房運転すると、室外ユニットの熱交換器に霜が付き暖房能力が低下します。このようなとき、霜取り運転のため、暖房運転が停止し、風も止まります。この霜取り運転(約3~10分間)が終わると自動的に暖房運転を再開します。 ● お部屋の温度が設定温度に到達したときは、冷やし過ぎ、暖め過ぎを防ぐため微風運転になります。ふたたび、お部屋の温度が設定温度から外れたときは、微風運転を解除し風を強めます。 また、お部屋の温度が設定温度付近で安定しているときは、風が強弱を繰り返すことがあります。(運転したり止まったりしているように見えることがあります。)
	途中で運転が止まる 【時刻入タイマー運転中】	● 学習タイマー設定「入」のとき、時刻入タイマーを予約すると、その時刻にリモコンの設定温度になるように、最長2時間前から運転を始めます。この間にリモコンを操作すると、停止することがあります。リモコンで再度運転してください。
	途中で運転が止まる 【運転ランプが点滅】	● 室内ユニットや室外ユニットの吸込口、吹出口をふさいでいませんか？ 運転を停止し、電源プラグを抜くか、プレーカーを切ってから障害物を取り除き、リモコンで再度運転してください。 それでも運転ランプが点滅する場合は、エラーコードをご確認のうえ、お買い上げの販売店またはお客様ご相談窓口にご連絡ください。 ▶52, 53ページ (電源プラグを抜くか、プレーカーを切ってください。)
	途中で運転が止まる 【運転ランプが消えている】	● 高温防止運転では温度・湿度が低下すると運転を停止します。 ▶35, 36ページ ● 留守エコ「1時間」または「3時間」にしていませんか？ お部屋に人がいないことを判断し、設定した時間が経過すると運転を停止します。 ▶35, 36ページ
運転し続ける	● 自動内部クリーン運転をしているためです。 内部クリーン運転は途中で停止することもできます。 (お好みに合わないときは、自動内部クリーン「切」にしてください。) ▶35, 37ページ ● フィルター掃除運転をしているためです。 約7分間お待ちください。 ▶32ページ ● 連続換気運転「入」の場合は、運転を停止していても換気運転を続けます。 ▶35, 38ページ ● 停止時霜取り運転「入」の場合は、霜取り運転をすることがあります。 ▶35, 40ページ ● 高温防止運転が作動しているためです。 ▶35, 36ページ	

はじめに

基本の使いかた

便利な機能

お手入れ

困ったとき

故障かな？と思ったら

お知らせ

を押して運転状態をご確認ください。

修理のご依頼やお問い合わせの前に、以下の内容を確認してください。

こんなときは

ご確認ください

風が出ない

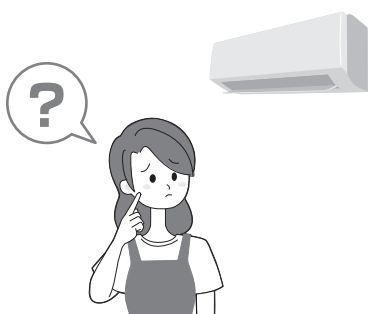

■ 暖房運転のとき

- 冷たい風が出るのを防ぐため、運転開始時にすぐに風がでません。約1～4分間お待ちください。
- 屋外温度が低いときに暖房運転すると、室外ユニットの熱交換器に霜が付き暖房能力が低下します。このようなとき、霜取り運転のため、暖房運転が停止し、風も止まります。この霜取り運転(約3～10分間)が終わると自動的に暖房運転を再開します。

■ 冷房・除湿・除湿冷房運転のとき

- 室内ユニットにこもった二オイが出るのを抑える機能が働くため、運転を開始してもすぐに風が出ないことがあります。最長約100秒お待ちください。(「お知らせ」欄の二オイないス機能を参照 ▶13ページ)
- 冷たい風を出す準備をしているとき、風が出ないことがあります。

● 運転モードは適切ですか？

冷やしたいとき：冷房・除湿冷房運転
暖めたいとき：暖房・加湿暖房運転

AI快適自動運転の場合は、エアコンが自動で選択します。

● 風量設定は適切ですか？

「しずか」「風量1」など弱い風量設定になっていませんか？
風量設定を上げてください。

● 設定温度は適切ですか？

冷やしたいとき：設定温度を下げる
暖めたいとき：設定温度を上げる

● 風向調節は適切ですか？

フラップ(上下風向調節羽根)と
ルーバー(左右風向調節羽根)を
リモコンで設定したい方向に向けてください。



風が出ている

● パワーセレクトを設定していませんか？

▶35, 38ページ

● 部屋形状の設定は適切ですか？

▶35, 44ページ

- 室内ユニットの真下や横に家具が設置されていませんか？
- エアフィルターが汚れていませんか？
- 室内ユニットや室外ユニットの吸込口、吹出口をふさいでいませんか？
- 窓や扉が開いていませんか？
- 換気扇が回っていませんか？

● 換気運転とエアコン運転を併用していませんか？

▶26, 27, 35, 38ページ

- パワフル暖房運転中に霜取り運転が開始された場合は、冷風が出ることがあります。
- お部屋の条件、在室人数、屋外の温度・湿度によっては、設定温度に到達しない場合があります。
- 市販の外付けフィルターを使用していませんか？
風量が弱くなり能力が低下する場合があります。
- サーキュレーション気流での運転時や風向上下を下吹き固定での運転時は、設定温度への到達が遅くなる場合があります。お好みに合わないときは、 を押して風向を変更してください。

▶14～17ページ

● 暖房垂直設定「固定」の場合、設定温度への到達が遅くなります。

▶35, 39ページ

- 設定温度付近では除湿運転に自動で切り換わります。除湿運転中は吹出す風が冷たくない場合があります。

風が強弱を繰り返す

風が途中で出なくなる

- お部屋の温度が設定温度に到達したときは、冷やし過ぎ、暖め過ぎを防ぐため微風運転になります。ふたたび、お部屋の温度が設定温度から外れたときは、微風運転を解除し風を強めます。また、お部屋の温度が設定温度付近で安定しているときは、風が強弱を繰り返すことがあります。(運転したり止まったりしているように見えることがあります。)

風がにおう

エアコンからイヤな二オイがする

- 給気換気運転、連続換気運転、加湿運転時に屋外の二オイを吸い込むことがあります。運転を停止して、二オイの原因を取り除いてください。▶11～13, 26, 27, 35, 38ページ

- 除湿運転に変更した場合、一時的に湿度が上がることもあり、また二オイが発生する場合があります。(除湿自動切替「入」のときも含みます。▶35, 41ページ)

- 室内ユニットにしみついたお部屋の二オイ(壁やじゅうたん、家具、衣類など)を吹き出すためです。また、長時間ご使用のエアコンは熱交換器やファンが汚れて二オイを発生する場合があります。室内ユニットの洗浄をおすすめします。お買い上げの販売店またはお客様ご相談窓口にご相談ください。消臭剤や殺虫剤、可燃性スプレーなどを本体の近くで使用したり、直接吹きかけないでください。

- ストリーマ放電により微量のオゾンが発生するため、吹出口から二オイがすることがありますが、ごくわずかであり、健康に支障はありません。

修理のご依頼やお問い合わせの前にもう一度お調べください。
 一部の内容は、お客様サポートの「動画でサポート」でご確認いただけます。▶2ページ



はじめに

基本の使いかた

便利な機能

お手入れ

困ったとき

こんなときは	ご確認ください
加湿運転中に音がする	<ul style="list-style-type: none"> ■ 運転音に変化する <ul style="list-style-type: none"> ● 加湿用ファンが動いたり止まったりするためです。 ● 屋外の音が響くことがあります。
加湿運転を停止しても室内ユニットから音がする	<ul style="list-style-type: none"> ● 製品保護のため停止後も約3分間は加湿用ファンが回ります。
加湿運転、換気運転中に音がする	<ul style="list-style-type: none"> ■ 「シュー」という音 <ul style="list-style-type: none"> ● 加湿された空気や換気された空気が放出される音です。 ● 屋外の温度、湿度によっては運転音が変わる場合があります。 ■ 「ポコッポコッ」という音 <ul style="list-style-type: none"> ● 加湿ホース内部から聞こえてくる音です。 ● 屋外温度が低いときにホース内乾燥運転 ▶35, 38ページ もしくは、手で水内部クリーン運転を行うと、改善されることがあります。(お部屋に人がいないときに行ってください) ▶28ページ ● それでも改善されない場合は、お客様ご相談窓口にご連絡ください。
「ゴー」という音	<ul style="list-style-type: none"> ● 換気運転をしている音です。(冷房、暖房などの運転中に換気運転を連動させている場合は、換気運転だけを停止することができます。)連続換気運転「入」の場合は、運転を停止していても換気運転を続けます。 ▶11, 35, 38, 40ページ ● 給気フィルターにホコリなどが詰まっていますか？お手入れをしてください。 ▶49ページ
「シュー」、「パチ」という音	<ul style="list-style-type: none"> ● ストリーマ放電の音です。異常ではありません。
フィルター掃除運転中に「パチパチ」、「カチッ」という音	<ul style="list-style-type: none"> ● エアフィルターのホコリを取り除くため、ダストボックスが移動するときの音です。
「コトコト」、「ギョッ」、「ギギッ」という音	<ul style="list-style-type: none"> ● 運転開始時および運転停止時にフラップ、ルーバーの位置を補正するときの音です。
「ジー」という音	<ul style="list-style-type: none"> ● フラップ、ルーバー、人感センサー、床温度センサーが作動する音です。
運転中、停止中に「カチッ」という音	<ul style="list-style-type: none"> ● 電気部品が作動する音です。
運転中、停止中に「コツコツ」という音	<ul style="list-style-type: none"> ● 冷媒を制御する弁が作動している音です。
水の流れるような音	<ul style="list-style-type: none"> ● エアコン内部に冷媒が流れている音です。
「ブシュー」という音	<ul style="list-style-type: none"> ● エアコン内部の冷媒の流れが切り換わる時の音です。
「ピシッ」という音	<ul style="list-style-type: none"> ● 温度変化でエアコンがわずかに伸び縮みするときの音です。
「ポコッポコッ」という音	<ul style="list-style-type: none"> ● ドレンホース内の空気が動いている音です。気密性の高いお部屋で、換気扇を回しているときや屋外に強い風が吹いているときに発生します。お部屋の給気口を開けると改善されることがあります。気になる場合は、「ドレンホース用逆止弁」(別売品)を取り付けてください。詳しくは、お買い上げの販売店にご相談ください。
「バサバサ」という音	<ul style="list-style-type: none"> ● 吹出口から出る風の音です。 ● エアフィルターにホコリがたまり、吸込口から空気を吸い込みにくくなっています。 ● エアフィルターをお手入れしてください。 ▶32, 48ページ
暖房運転開始時に「ブシュー」という音	<ul style="list-style-type: none"> ● 屋外温度が低い日の停止中に暖房運転を開始したときに、お部屋をすばやく暖めるための制御でエアコン内部の冷媒の流れが切り換わる時の音です。 ● お好みに合わない場合は、低温時速暖起動の設定を「切」にしてください。 ▶35, 36ページ

水・霧がこぼれる	ご確認ください
室外ユニットから水や湯気が出る	<ul style="list-style-type: none"> ■ 暖房運転のとき <ul style="list-style-type: none"> ● 室外ユニットの熱交換器に付着した霜を取り除く運転を行うことがあります。このとき、溶け出した霜が水や湯気となって出るためです。(1時間あたり約2リットルの水が室外ユニットから出ることがあります) ■ 冷房運転などのとき <ul style="list-style-type: none"> ● 室外ユニットの冷えた配管に水滴が付き、滴下するためです。 排水工事が必要なときは、お買い上げの販売店にご相談ください。
室内ユニットから霧が出る	<ul style="list-style-type: none"> ● 冷房運転または除湿冷房運転後に除湿運転した場合、熱交換器に付いた水分が蒸発するためです。 ● 冷房運転などのとき、お部屋の空気が冷風で冷やされて霧になるためです。
室内ユニットから水が漏れる、あふれ出る	<ul style="list-style-type: none"> ● ドレンホースにつぶれや詰まりがあると、室内ユニットから出た水が排水できず、あふれ出ることがあります。 ● すぐに運転を停止し、お買い上げの販売店にご相談ください。
ドレンホースから黒い(赤い)水が出る	<ul style="list-style-type: none"> ● ドレン水内の細菌や汚れなどでドレン水が変色する場合があります。また、排水口付近では、土壌などにいる菌が繁殖することがあります。



故障かな？と思ったら

お知らせ を押して運転状態をご確認ください。

修理のご依頼やお問い合わせの前に、以下の内容を確認してください。

こんなときは	ご確認ください	
リモコン リモコン信号を受信しない、 感度が悪い	<ul style="list-style-type: none"> ● 乾電池が消耗している可能性があります。すべての電池を同時に新しい単3形アルカリ乾電池に交換してください。詳細については、「運転前の準備」をご参照ください。▶10ページ ● 電子式点灯方式の蛍光灯（インバーター蛍光灯など）や、液晶テレビ、プラズマテレビがあるお部屋では、信号を受け付けにくい場合があります。このようなときには、お買い上げの販売店にご相談ください。 ● 送受信部に直射日光があたると作動しにくくなる場合があります。 ● アドレス設定を確認してください。▶35, 45ページ 	
	<ul style="list-style-type: none"> ● テレビやビデオなどのリモコンのボタンが押されたままになっていませんか？ リモコンロックなどにあたって押されたままになっていると信号が干渉し、受信できない場合があります。 ● 受け取ったリモコン信号を他方面に向かって出力する機能を持った機器がお部屋にありませんか？ テレビ用スピーカーやスマートフォンなどにも上記のような機能を持った機器があります。このような機器がお部屋にある場合、その機器からの信号とリモコンからの信号が干渉し、受信できない場合があります。 ● スマートフォンやゲーム機の赤外線がエアコンのリモコンからの信号と干渉し受信できない場合があります。 ● リモコンの送受信部を室内ユニットの送受信部に向けていますか？ ● リモコンホルダーにかけたまま操作していませんか？ リモコンホルダーを送受信可能な位置へ取り付けてください。 ● リモコン自己診断を行ってください。▶62ページ 	
	表示が薄い、出ない 表示が勝手に変わる	<ul style="list-style-type: none"> ● 乾電池が消耗している可能性があります。すべての電池を同時に新しい単3形アルカリ乾電池に交換してください。詳細については、「運転前の準備」をご参照ください。▶10ページ
	リモコンの操作ができない	<ul style="list-style-type: none"> ● リモコンのふたをきちんと閉じましたか？ きちんと閉じていないと正しく操作できません。 ● 電池交換後に操作ができない場合は、電池を抜いて約1分間放置するか、電池を抜いていずれかのボタンを15秒以上長押しすると、改善する場合があります。 ● リモコン自己診断を行ってください。▶62ページ
	風量が調節できない	<ul style="list-style-type: none"> ● 高温風運転ではありませんか？▶12ページ
	設定温度が表示されない	<ul style="list-style-type: none"> ● 高温風運転、パワフル運転ではありませんか？▶12, 13ページ
	他の電気機器が作動する	<ul style="list-style-type: none"> ● リモコンで他の電気機器が作動する場合は、電気機器を離すか、お買い上げの販売店にご相談ください。
	2台のエアコンが同時に作動する	<ul style="list-style-type: none"> ● 両方のエアコンがリモコンの信号を受信しています。同時に作動させたくないときは、アドレス設定を変更してください。▶35, 45ページ
リモコン表示部に「アダプター設定」と表示され、操作できない	<ul style="list-style-type: none"> ● 無線LAN接続アダプターなどの設定画面になっています。 (終了/取消) を押すと元の画面に戻ります。 	

● お部屋の条件、在室人数、屋外温度によっては、設定湿度にならない場合があります。		
湿度設定	設定湿度まで上がらない	<ul style="list-style-type: none"> 〈加湿運転時〉 リモコンのしつどボタンで設定湿度を「連続」にしてください。 〈加湿暖房運転時〉 設定湿度を下げてください。
	設定湿度まで下がらない	<ul style="list-style-type: none"> 〈除湿冷房運転時〉 リモコンのしつどボタンで設定湿度を「連続」にしてください。または除湿自動切換を「入」にしてください。▶35, 41ページ
	設定湿度より下がり過ぎる	<ul style="list-style-type: none"> 〈除湿運転時〉 除湿冷房運転に切り換えてください。 〈除湿冷房運転時〉 設定湿度を上げてください。 ● 除湿冷房は、屋外温度がより高いときにおすすめの運転です。

表示ランプ	運転ランプが消えているのに運転する	<ul style="list-style-type: none"> ● 表示明るさ「切」になっていませんか？▶35, 43ページ ● 自動内部クリーン運転をしていませんか？ 内部クリーン運転は途中で停止することもできます。 (お好みに合わないときは、自動内部クリーン「切」にしてください。)▶35, 37ページ
	本体の表示ランプが暗い	<ul style="list-style-type: none"> ● 表示明るさ「暗」になっていませんか？▶35, 43ページ ● パワーセレクトを設定しているとき、表示ランプは暗くなります。▶35, 38ページ ● おやすみ運転をしていませんか？ おやすみ運転中は本体の表示ランプが暗くなります。▶22ページ
	運転を開始すると、運転ランプがしばらく点滅して点灯する	<ul style="list-style-type: none"> ● エラーコードをご確認のうえ、お買い上げの販売店またはお客様ご相談窓口にご連絡ください。▶52, 53ページ (電源プラグを抜くか、ブレーカーを切ってください。)

修理のご依頼やお問い合わせの前にもう一度お調べください。
 一部の内容は、お客様サポートの「動画でサポート」でご確認いただけます。▶2ページ



	こんなときは	ご確認ください
表示ランプ	運転ランプとタイマーランプが点滅する	● パワーセレクトを設定しているときにリモコンの信号を受信すると、運転ランプとタイマーランプが点滅します。 ▶35, 38ページ
	内部クリーン・おそうじランプが点滅する	● ダストボックスのお手入れをしてください。 ▶50, 51ページ
	ダストボックスをお手入れしたのに内部クリーン・おそうじランプが点滅する	● おそうじサインをリセットしてください。 それでも内部クリーン・おそうじランプが点滅する場合は、お買い上げの販売店またはお客様ご相談窓口にご連絡ください。 ▶50, 51ページ
空気清浄運転	ストリーマ放電の音がなくなった	● 風量が弱くなるとストリーマ放電は行いません。
人感センサー	反応しない	<ul style="list-style-type: none"> ● 運転開始後、約1分程度は認識判定中です。しばらくお待ちください。 ● 寝ている人など動きの小さい場合や、小さなお子様などは認識しない場合があります。 ● 室内温度が高いときは認識しにくい場合があります。室内温度が低いときでも冬場帰宅直後の衣服が冷たいときなどは認識しにくい場合があります。特に厚着の場合は認識しにくくなります。 ● 暖房運転時、室内ユニットから出た風が直接あたる位置に障害物があるとき、認識しにくい場合があります。 ● 床暖房やホットカーペット使用時は認識しにくくなる場合があります。 ● 室内ユニットの正面で大きく3秒以上手をふって、ルーバーが動作することを確認してください。 ● 室内ユニットから遠いときは、認識しない場合があります。 ● 室内ユニットに向かっていく、遠ざかる動作は検知しない場合があります。 ● 室内ユニット付近では、正確に検知できないことがあります。
フィルター掃除運転	フィルター掃除運転しない	<ul style="list-style-type: none"> ● 室内温度が10℃以下のときは、エアフィルターを保護するためフィルター掃除運転を行いません。 ▶32ページ ● 内部クリーン・おそうじランプが点滅していませんか？ ダストボックスを掃除しておそうじサインをリセットしてください。 ▶50, 51ページ
	自動でフィルター掃除運転しない	<ul style="list-style-type: none"> ● 自動内部クリーン「入」にしている場合は、内部クリーン運転終了後にフィルター掃除運転を行います。 ▶35, 37ページ ● フィルター自動掃除「切」にしていませんか？ フィルター自動掃除「入」にしてください。 ▶32ページ
	フィルター掃除運転時間が長い	● エアコンを保護するためです。 加湿、換気を行う運転を停止した後は、加湿用ファンを停止した後にフィルター掃除運転を行うためです。約10分間お待ちください。
	フィルター掃除運転が止まらない フィルター掃除運転を停止し、内部クリーン・おそうじランプが消えても、フィルター掃除運転を続ける	● ダストボックスを正常な位置に戻しています。 約3分間お待ちください。
	フィルター掃除運転中 ダストボックスが引っかかる フィルター掃除運転中 大きな音がする	<ul style="list-style-type: none"> ● エアフィルター、抗ウイルスフィルター、ダストボックスが正しく取り付けられているか確認してください。 ▶48, 49, 51ページ ● エアフィルターのフィルター部が変形していないか確認してください。 エアフィルターのフィルター部が変形している場合は、お買い上げの販売店にご連絡ください。
フィルター掃除運転を行ったのに エアフィルターに汚れが残っている	<ul style="list-style-type: none"> ● ダストボックスにホコリやゴミがたまっていないか確認してください。 ▶50, 51ページ ● 油汚れやタバコのヤニなどはエアフィルターに固着し、取りきれない場合があります。 エアフィルターとダストボックス背面のブラシのお手入れをしてください。 ▶48, 50, 51ページ 	
無線LAN接続	機器一覧画面で機器(エアコン)が見つからない	<ul style="list-style-type: none"> ● 機器の操作が有効になっているか確認してください。 画面下部の「機器リモコン」を選び、「機器を操作するための事前設定」をタップして、機器の操作を有効にしてください。 ▶30, 31ページ ● 接続設定をもう一度行ってください。 ● ルーターをエアコンの近くに移動してください。 それでも機器が見つからない場合は、ホームページ▶29ページを参照ください。

故障かな？と思ったら

お知らせ を押して運転状態をご確認ください。

修理のご依頼やお問い合わせの前に、以下の内容を確認してください。

	こんなときは	ご確認ください
音声設定	音声でお知らせしない	<ul style="list-style-type: none"> ● 音声応答または音声アドバイスが「切」になっていませんか？ ● 音量「切」になっていませんか？ ● 操作の内容や運転状況によっては、音声応答または音声アドバイスを行わない場合があります。▶35, 43ページ
	音声応答の内容が操作した内容と違う	<ul style="list-style-type: none"> ● 複数の操作を同時に行って、前回の操作内容が受信できていないときには実際の操作と異なる内容を音声応答する場合があります。▶35, 43ページ
その他	運転停止中に室内外ユニットのファンが回る	<ul style="list-style-type: none"> ■ 運転を停止した直後 <ul style="list-style-type: none"> ● 製品保護のため約1分間は室外ユニットのファンが回ります。 ■ 運転を停止している間 <ul style="list-style-type: none"> ● 屋外温度が高いとき、製品保護のため室外ユニットのファンが回ることがあります。 ● 連続換気設定中は、運転を停止しても運転ランプが消灯したまま、連続換気運転します。
	除湿運転開始時に冷風が出る	<ul style="list-style-type: none"> ● すばやく湿度を下げるためです。
	加湿運転中に温風が出る	<ul style="list-style-type: none"> ● 室内温度が低くなると弱暖房することがあります。
	お知らせで表示させる温度が、設定温度よりも高め(暖房時)、または低め(冷房時)に表示される	<ul style="list-style-type: none"> ● お知らせで表示する温度は、室内ユニット付近の値を示しています。通常、お部屋の温度を設定温度に近づけるために、暖房(加湿暖房)時は高めに、冷房(除湿冷房)時は低めに表示されます。目安としてご使用ください。▶33, 34ページ
	運転停止時、フラップが閉じない	<ul style="list-style-type: none"> ● 運転中にフラップに触れませんでしたか？電源プラグまたはブレーカーでいったん電源を切り、リモコンで再度運転してください。フラップを正常に閉じることができます。 ● 運転中の停電などで、フラップが開いたままの状態から電源が入ると、フラップが完全に閉じきれない場合があります。電源プラグまたはブレーカーでいったん電源を切り、リモコンで再度運転してください。正常な位置で運転することができます。 ● お手入れが設定されていませんか？解除してください。▶35, 45ページ
	フラップやルーバーの動作がおかしくなる	<ul style="list-style-type: none"> ● 動作中、フラップが一時的に止まる場合があります。 ● お部屋の湿度が高い状態で冷房・除湿冷房運転を続けると、水滴が付くことを防ぐために、自動でフラップや補助フラップ、ルーバーの角度を変更したり、制限したりする場合があります。湿度が下がると、元の角度に戻ります。
	運転中、急に動きがおかしくなる	<ul style="list-style-type: none"> ● 運転中、本体内部に手を入れて(触れて)いませんか？手を入れると(触れると)、静電気などの影響で誤作動する場合がありますので本体内部には手を入れないでください。 ● パワフル暖房運転中に霜取り運転が開始された場合はフラップが動くことがあります。▶13ページ ● 雷や無線などにより誤作動する場合があります。誤作動した場合は、電源プラグまたはブレーカーでいったん電源を切り、リモコンで再度運転してください。
	暖房運転開始時に風向上下が設定した風向にならない	<ul style="list-style-type: none"> ● お部屋をすばやく暖めるための制御が働いています。しばらくすると設定した風向に移動します。リモコンで風向上下の設定を変更すると、設定した風向に移動します。お好みに合わない場合は、暖房起動風向の設定を「切」にしてください。▶35, 39ページ
室内ユニット周辺の天井や壁が黒く汚れる	<ul style="list-style-type: none"> ● 空気中のちりやホコリが、エアコンによる空気の循環や静電気などで壁などに付着するためです。壁紙の種類によっては、汚れが付着しやすいものがあります。エアコン周辺のごまめなおそうじをおすすめします。 ● 製品の影で黒く汚れて見えることがあります。ライトなどで照らして、黒く見えなければ汚れではありません。 	
排気換気運転しない	<ul style="list-style-type: none"> ● 屋外の温湿度状況によっては加湿ホース内が結露するのを防止するため排気換気運転を停止している場合があります。換気風量を「強め」に設定すると排気換気運転できる場合があります。または、給気換気運転へ切り換えると換気運転できます。 	

運転条件について

表の条件以外で運転を続けると、

- 安全装置が働き、運転が停止する場合があります。
- 冷房・除湿運転の場合は室内ユニットに露が付き、滴下する場合があります。

冷房	暖房	除湿	加湿
屋外温度 21℃～50℃※	屋外温度 -25℃～24℃	屋外温度 14℃～32℃	屋外温度 -10℃～24℃
室内温度 21℃～32℃	室内温度 27℃以下	室内温度 18℃～30℃	室内温度 12℃以上
室内湿度 80%以下	室内湿度 70%以下	室内湿度 80%以下	室内湿度 70%以下

※当社測定基準による。外気温50℃、室内温度32℃で冷房し、運転動作することを確認。使用環境により異なります。冷房能力を保証するものではありません。

保証とアフターサービス

必ずお読みください。

保証について

- 保証書(別添)は販売店で所定事項を記入してお渡しますので、記載事項をお確かめのうえ、大切に保管してください。
- 保証期間はご購入日から1年間、ただし冷媒系統部分については5年間です。



【保証期間中】

保証書の規定にしたがって出張修理させていただきます。その際には、「保証書」をご提示ください。

【保証期間経過後】

修理すればご使用できる場合は、有料にて修理させていただきます。修理料金は、技術料+部品代+出張料などで構成されています。

修理を依頼される時

- ▶52~60ページにしたがって調べていただき、それでも異常があるときは、必ず運転を停止し、電源プラグを抜くか、ブレーカーを切って、ご購入の販売店またはお客様ご相談窓口にご連絡ください。

ご連絡いただきたい内容

1. 品名 ルームエアコン
2. 機種名 室内ユニット参照
3. お買い上げ年・月・日
4. 異常内容(できるだけ具体的に)
5. お名前・ご住所・電話番号
6. 室外ユニットの設置場所

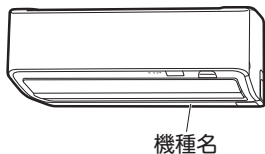

補修用性能部品の保有期間について

- ルームエアコンの補修用性能部品の保有期間は製造打ち切り後10年です。
 - 「補修用性能部品」とは、その製品の機能を維持するために必要な部品のことです。

点検整備について

- エアコンを数シーズン使用した場合は、室内ユニットの内部が汚れ、性能が低下する場合があります。また、ゴミやホコリがたまって、ニオイが発生したり、除湿水の排水経路を詰まらせ、室内ユニットからの水漏れの原因になることがあります。通常のお手入れとは別に点検整備を行ってください。点検整備はご購入の販売店にご相談ください。なお、この場合は実費が必要となります。

エアコン内部の洗浄について

- お客様自身でエアコン内部の洗浄はしないでください。市販のエアコン洗浄剤をご使用されますと、熱交換器や機械内部の樹脂に悪影響をあたえ、最悪の場合水漏れなどの不具合が発生するおそれがあります。ご購入の販売店またはお客様ご相談窓口にご相談ください。

エアコンを廃棄する場合は

2001年4月施行の家電リサイクル法では、お客様がご使用済みのエアコンを廃棄される場合は、収集・運搬料金と再商品化等料金(リサイクル料金)をお支払いいただき、対象商品を販売店や市町村に引き渡すことが求められています。ご購入の販売店、またはお住まいの地域の自治体にお問い合わせください。

フロンについて

R32冷媒



家庭用エアコンにはGWP(地球温暖化係数)が675のフロン類が封入されています。地球温暖化防止のため、移設・修理・廃棄等に当たってはフロン類の回収が必要です。

この表示は家庭用エアコンに温暖化ガス(フロン類)が封入されていることを、ご認識いただくための表示です。エアコンの取り外し時はフロン類の回収が必要です。廃棄時には家電リサイクル法の制度に基づき適正な引き渡しをしていただければ、確実にフロン類の適正処理がされます。

別売品

ご購入の販売店またはウェブサイト「リモコン・フィルター等のご購入」からお申し込みください。

<https://ec.daikinaircon.com/betubai2/index.html>

右記QRコードからもウェブサイトをご覧ください。



品名	品番	交換の目安
抗ウイルスフィルター(1枚)	KAFV081A42	約3年
集塵・脱臭フィルター(1枚)	KAF081A42	約10年
リモコンホルダー	KKF067A41	

抗ウイルスフィルター、集塵・脱臭フィルター(材質:紙)はお住まいの地域のゴミ分別方法にしたがって処分してください。

■ 汚れたまま使用すると

- 冷えない、暖まらないことがあります。
- 空気清浄効果が得られません。
- 脱臭効果が得られません。
- ニオイが発生することがあります。
- 交換のしかたは ▶49ページ

● 抗ウイルスフィルターの使用開始年/月を記入してください。

年 月 使用開始

年 月 使用開始

年 月 使用開始

はじめに

基本の使いかた

便利な機能

お手入れ

困ったとき

リモコン自己診断について／ 長期使用製品安全表示制度に基づく本体表示について

リモコン自己診断について

リモコン信号を受信しない、感度が悪い、リモコンの操作ができないときは、リモコンの自己診断を行ってください。

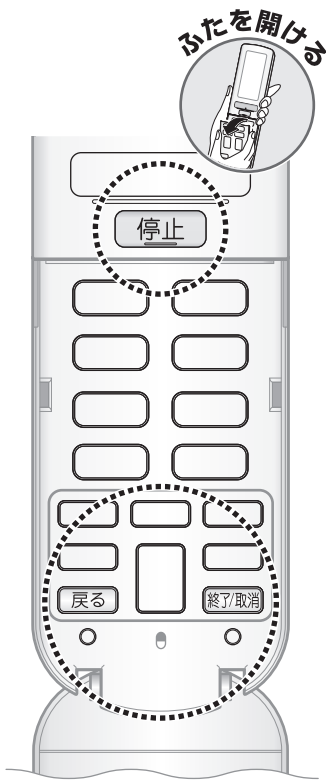

自己診断を行う

1 手で送受信部を覆って **戻る** を約5秒間長押しする。

- 自己診断モードに入り、自動で診断を行います。



自己診断



リモコン送受信の診断を実行

自己診断モードに入ったら、他のボタンを押さないでください。自己診断モードが解除されます。

2 自己診断結果を確認する。

送受信OK

リモコンは正常です。

リモコン以外に原因があります。▶58ページ
症状が改善しないときは、お買い上げの販売店または、お客様ご相談窓口にご相談ください。

送受信NG

リモコンに異常が発生しています。

お買い上げの販売店または、お客様ご相談窓口にご相談ください。

戻る を押ししても、自己診断モードに入らない場合は、**停止** または **終了/取消** を押してから、再度、自己診断を行ってください。

長期使用製品安全表示制度に基づく本体表示について

経年劣化による危害の発生が高まるおそれがあることを注意喚起するために電気用品安全法で義務付けられた以下の内容を室内ユニットに表示しています。



※【設計上の標準使用期間】 10年

設計上の標準使用期間を超えてお使いいただいた場合は、経年劣化による発火・けが等の事故に至るおそれがあります。

※設計上の標準使用期間とは

- 運転時間や温湿度など下記の標準的な使用条件に基づく経年劣化に対して、製造した年から安全上支障なく使用することができる標準的な期間です。
- 製造年についても、室内ユニットに西暦4桁で表示しています。
- 設計上の標準使用期間は、無償保証期間とは異なります。また、一般的な故障を保証するものではありません。
- 設置状況や環境、使用頻度が下記の条件と異なる場合、または、本来の使用目的以外でご使用された場合は、設計上の標準使用期間より短い期間で経年劣化による発火、けがなどの事故に至るおそれがあります。

■ 標準使用条件 ルームエアコンディショナの設計上の標準使用期間を設定するための標準使用条件による (JIS C 9921-3)

環境条件	電源電圧	製品の定格電圧による		負荷条件	住宅	木造平屋、南向き和室、居間	
	周波数	50/60Hz			部屋の広さ	機種能力に見合った広さの部屋(畳数)	
冷房	室内温度	27℃(乾球温度)		想定時間	1年間の使用日数	東京モデル	冷房 6月2日から 9月21日までの112日間
	室内湿度	47%(湿球温度19℃)					暖房 10月28日から 4月14日までの169日間
	室外温度	35℃(乾球温度)					
	室外湿度	40%(湿球温度24℃)					
暖房	室内温度	20℃(乾球温度)		想定時間	1日の使用時間		冷房 9時間/日 暖房 7時間/日
	室内湿度	59%(湿球温度15℃)					
	室外温度	7℃(乾球温度)					
	室外湿度	87%(湿球温度6℃)					
設置条件	製品の据付説明書による標準設置		想定時間	1年間の使用時間		冷房: 1,008時間/年 暖房: 1,183時間/年	

仕様



特定化学物質の含有状況表示ウェブサイト
<https://www.daikin.co.jp/csr/env/j-moss.html>

機種	項目	種別	電源相/V	冷房				暖房				※1		※2		外形寸法(高さ)(mm)	外形寸法(幅)(mm)	外形寸法(奥行)(mm)	質量(kg)					
				冷房能力(kW)	消費電力(W)	運転電流(A)	運転音(dB)	暖房能力(kW)	暖房低温能力(kW)	消費電力(W)	低温消費電力(W)	運転電流(A)	運転音(dB)	面積の目安(㎡)	鉄筋バルコニー向き					木造南向き和室	通年エネルギー消費効率	区分名		
																							面積の目安(㎡)	鉄筋バルコニー向き
S22ZTRXS-W(C)	内 F22ZTRXS-W(C)	冷房・暖房兼用セパレート形(インバーター)	単/100室内電源	2.2	425	4.5 最大 13.0	57	15	10	2.5	4.5	450	1660	4.7 最大 19.5	59	11	9	6.7	A	6.6	295	798	370	16
	外 R22ZRXS			58	58	59	59							713	795						300	41		
S25ZTRXS-W(C)	内 F25ZTRXS-W(C)	冷房・暖房兼用セパレート形(インバーター)	単/100室内電源	2.5	500	5.2 最大 13.0	59	17	11	2.8	4.7	510	1650	5.3 最大 19.5	61	13	10	6.7	A	6.6	295	798	370	16
	外 R25ZRXS			58	58	60	60							713	795						300	41		
S28ZTRXS-W(C)	内 F28ZTRXS-W(C)	冷房・暖房兼用セパレート形(インバーター)	単/100室内電源	2.8	550	5.8 最大 18.0	60	19	13	3.6	5.8	660	1920	6.8 最大 20.0	62	16	13	6.8	A	6.8	295	798	370	16
	外 R28ZRXS			57	57	57	57							713	795						300	46		
S36ZTRXS-W(C)	内 F36ZTRXS-W(C)	冷房・暖房兼用セパレート形(インバーター)	単/100室内電源	3.6	825	8.5 最大 18.0	61	25	16	4.2	5.8	825	1920	8.3 最大 20.0	62	19	15	6.5	C	6.5	295	798	370	16
	外 R36ZRXS			59	59	59	59							713	795						300	46		
S40ZTRXS-W(C)	内 F40ZTRXS-W(C)	冷房・暖房兼用セパレート形(インバーター)	単/100室内電源	4.0	965	10.1 最大 18.0	66	28	18	5.0	5.8	1060	1920	10.9 最大 20.0	66	23	18	6.3	C	6.3	295	798	370	16
	外 R40ZRXS			59	59	60	60							713	795						300	46		
S40ZTRXP-W(C)	内 F40ZTRXP-W(C)	冷房・暖房兼用セパレート形(インバーター)	単/200室内電源	4.0	800	4.0 最大 13.5	67	28	18	5.0	9.1	900	3390	4.5 最大 19.6	69	23	18	7.1	C	7.1	295	798	370	16.5
	外 R40ZRXV			63	63	61	61							786	850						320	52		
S40ZTRXV-W(C)	内 F40ZTRXV-W(C)	冷房・暖房兼用セパレート形(インバーター)	単/200室外電源	4.0	800	4.0 最大 13.5	67	28	18	5.0	9.1	900	3390	4.5 最大 19.6	69	23	18	7.1	C	7.1	295	798	370	16.5
	外 R40ZRXP			63	63	61	61							786	850						320	52		
S56ZTRXP-W(C)	内 F56ZTRXP-W(C)	冷房・暖房兼用セパレート形(インバーター)	単/200室内電源	5.6	1500	7.5 最大 13.5	68	39	25	6.7	9.1	1430	3390	7.2 最大 19.6	70	30	24	6.4	F	6.4	295	798	370	16.5
	外 R56ZRXP			65	65	62	62							786	850						320	52		
S56ZTRXV-W(C)	内 F56ZTRXV-W(C)	冷房・暖房兼用セパレート形(インバーター)	単/200室外電源	5.6	1500	7.5 最大 13.5	68	39	25	6.7	9.1	1430	3390	7.2 最大 19.6	70	30	24	6.4	F	6.4	295	798	370	16.5
	外 R56ZRXV			65	65	62	62							786	850						320	52		
S63ZTRXP-W(C)	内 F63ZTRXP-W(C)	冷房・暖房兼用セパレート形(インバーター)	単/200室内電源	6.3	1750	8.8 最大 13.5	68	43	29	7.1	9.1	1550	3380	7.8 最大 19.9	70	32	26	6.1	F	6.2	295	798	370	16.5
	外 R63ZRXP			66	66	64	64							786	850						320	52		
S63ZTRXV-W(C)	内 F63ZTRXV-W(C)	冷房・暖房兼用セパレート形(インバーター)	単/200室外電源	6.3	1750	8.8 最大 13.5	68	43	29	7.1	9.1	1550	3380	7.8 最大 19.9	70	32	26	6.1	F	6.2	295	798	370	16.5
	外 R63ZRXV			66	66	64	64							786	850						320	52		
S71ZTRXP-W(C)	内 F71ZTRXP-W(C)	冷房・暖房兼用セパレート形(インバーター)	単/200室内電源	7.1	2220	11.2 最大 15.5	69	49	32	8.5	9.1	2030	3380	10.3 最大 19.9	71	39	31	5.8	G	5.8	295	798	370	16.5
	外 R71ZRXP			71	71	69	69							786	850						320	52		
S71ZTRXV-W(C)	内 F71ZTRXV-W(C)	冷房・暖房兼用セパレート形(インバーター)	単/200室外電源	7.1	2220	11.2 最大 15.5	69	49	32	8.5	9.1	2030	3380	10.3 最大 19.9	71	39	31	5.8	G	5.8	295	798	370	16.5
	外 R71ZRXV			71	71	69	69							786	850						320	52		
S80ZTRXP-W(C)	内 F80ZTRXP-W(C)	冷房・暖房兼用セパレート形(インバーター)	単/200室内電源	8.0	2920	14.7 最大 17.5	70	55	36	9.5	9.1	2460	3380	12.4 最大 20.0	70	43	35	5.5	G	5.5	295	798	370	16.5
	外 R80ZRXP			71	71	71	71							786	850						320	56		
S80ZTRXV-W(C)	内 F80ZTRXV-W(C)	冷房・暖房兼用セパレート形(インバーター)	単/200室外電源	8.0	2920	14.7 最大 17.5	70	55	36	9.5	9.1	2460	3380	12.4 最大 20.0	70	43	35	5.5	G	5.5	295	798	370	16.5
	外 R80ZRXV			71	71	71	71							786	850						320	56		
S90ZTRXP-W(C)	内 F90ZTRXP-W(C)	冷房・暖房兼用セパレート形(インバーター)	単/200室内電源	9.0	3000	15.2 最大 19.8	75	62	41	10.6	9.5	2970	3620	15.0 最大 19.9	72	48	39	5.0	G	5.1	295	798	370	16.5
	外 R90ZRXP			75	75	73	73							786	850						320	56		
S90ZTRXV-W(C)	内 F90ZTRXV-W(C)	冷房・暖房兼用セパレート形(インバーター)	単/200室外電源	9.0	3000	15.2 最大 19.8	75	62	41	10.6	9.5	2970	3620	15.0 最大 19.9	72	48	39	5.0	G	5.1	295	798	370	16.5
	外 R90ZRXV			75	75	73	73							786	850						320	56		

付 属 品 取扱説明書(1)、保証書(1)、リモコン(1)、単3形アルカリ乾電池(2)、抗ウイルスフィルター(1)、SSIDシール(1)、遠隔操作シール(1)

通信部仕様	対応規格	IEEE802.11b/g/n(2.4GHz)
	チャンネル	1~13CH

- 冷房・暖房運転特性は日本産業規格(JIS C 9612)に基づいた数値です。
 - ※1 JIS C 9612:2005 に基づく通年エネルギー消費効率および区分名
 - ※2 JIS C 9612:2013 に基づく通年エネルギー消費効率
- この仕様数値は50Hz・60Hz共通です。
- 停止のときもマイコンを動かせるため、約0.04~0.5ワットの電力を消費します。(時刻タイマー設定時やお知らせ操作時、高温防止切換で「お知らせ」「運転」設定時、ネットワーク通信中は約10ワットの電力を消費します。)
- 本機的能力・消費電力は性能が安定した後の数値を示しています。
- 製品改良のために仕様の一部を予告なしに変更することがあります。
- 暖房低温能力は屋外温度2℃、パワフル運転での数値を示しています。このとき、運転音は仕様数値よりも大きくなります。
- 最大風量となる風向設定での数値を示しています。

はじめに
 基本の使いかた
 便利な機能
 お手入れ
 困ったとき

お客様ご相談窓口 / ご愛用者登録

お客様ご相談窓口のご案内

修理依頼やお問い合わせの前に、本書の「よくあるご質問」
「故障かな?と思ったら」をご確認ください。

修理依頼、製品・技術に関するお問い合わせ、部品のご購入などは、お買い上げの販売店または下記窓口へ

WEBから



- 故障診断、よくあるご質問、動画でサポートをご覧いただけます。
- 簡単・便利に修理依頼、リモコン・フィルターのご購入ができます。

ダイキンコンタクトセンター

検索

<https://www.daikincc.com>

WEB受付
の流れ

修理依頼
内容を入力

ご訪問日の
確認・登録

受付完了
メールが届く

ご訪問



お電話から

フリーダイヤル



0120-88-1081

FAXから

フリーダイヤル



0120-07-0881

非通知設定の方は、最初に186をダイヤルいただき発信番号の通知をお願いしております。

24時間365日、安心つながる。

お客さま
総合窓口

コンタクトセンター

2007

上手にご使用いただくために

エアフィルターはいつもキレイに

- 汚れていると能力が低下します。
フィルター掃除運転でいつもキレイにしましょう。

▶32ページ

吹出口付近に家具を置かない

- エアコンが室内温度を誤認識し冷えない、
暖まらない原因になります。

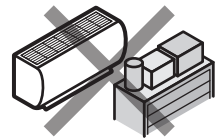

窓にはブラインドやカーテンを

- 直射日光やすきま風を防ぎ、冷房・暖房効果を
高めます。

室外ユニットのまわりにものを置かない

- 吹出口をものでふさぐと能力が低下し、
電気代のムダになります。



ご愛用者登録をお願いします

特典

当社会員制サイト「CLUB DAIKIN」にご購入の製品を登録いただくと、
製品に関するサポート情報をスムーズにご確認いただけます。

詳しくはこちら → <https://www.clubdaikin.jp/>
(右記 QR コードからも登録ページを参照できます。)



機種名 / 製造番号
QRコード

登録には機種名、製造番号が必要です。
保証書または製品に記載されている機種名、製造番号をご入力ください。
製品にあるQRコードを読み取っていただくと、機種名、製造番号を
入力する必要がなく簡単にご登録いただけます。

QRコードは株式会社デンソーウェブの登録商標です

長年ご使用になるエアコンの点検は定期的！

愛情点検



このような症状
はありませんか？

- 電源コード、プラグが異常に熱い。
- 電源プラグが変色している。
- こげ臭いニオイがする。
- ブレーカーがひんぱんに落ちる。
- 置台や吊り下げなどの取付部品が腐食していたり、
取付けがゆるんでいる。
- 室内ユニットから水が漏れる。
- その他の異常や故障がある。

ご使用中止

故障や事故防止のため、
電源プラグを抜くか、
ブレーカーを切っただけから、
必ずお買い上げの
販売店に点検、修理を
ご相談ください。

ルームエアコンの補修用性能部品の保有期間は製造打切り後10年です。

ダイキン工業株式会社

本社 〒530-8323 大阪市北区中崎西二丁目4番12号 梅田センタービル
東京支社 〒108-0075 東京都港区港南二丁目18番1号 JR品川イーストビル



二次元バーコードは
製造用コードです。

ご購入店名	電話
据付年月日	年 月 日

3P663868-1C

M21B122B(2206) HT